

COLECȚIA ECLISSE CLASIC
COLECȚIA ECLISSE SYNTESIS





Adevărata schimbare vine din dorința de a privi mai departe.

Mi-am dorit întotdeauna să creez un sistem de glisare în perete a ușilor care să fie ușor de instalat și să dureze o eternitate.

M-a inspirat ideea de a îmbunătăți continuu performanțele acestui produs, deoarece îmi doresc să mulțumesc pe toți cei care îl comercializează, instalează și utilizează.

Asta e ceea ce mă ambiționează și mă face mereu să privesc mai departe.

Luigi De Faveri
Luigi De Faveri
Fondatorul ECLISSE

COLECȚIA ECLISSE CLASIC SISTEME CU TOCURI ȘI PERVAZURI



ECLISSE UNICO

Sistem de uși cu glisare în perete, pentru ușă simplă.



ECLISSE ESTENSIONE

Sistem de uși cu glisare în perete, pentru ușă dublă.



ECLISSE LUCE

Sistem de uși cu glisare în perete și inserare cablaj electric, pentru ușă simplă.



ECLISSE LUCE ESTENSIONE

Sistem de uși cu glisare în perete și inserare cablaj electric, pentru ușă dublă.



ECLISSE TELESCOPICA

Sistem de uși cu glisare în perete, pentru două uși paralele care culisează în același perete.



ECLISSE TELESCOPICA ESTENSIONE

Sistem de uși cu glisare în perete, pentru două perechi de uși paralele care culisează în același perete.

COLECȚIA ECLISSE CLASIC

SISTEME CU TOCURI ȘI PERVAZURI

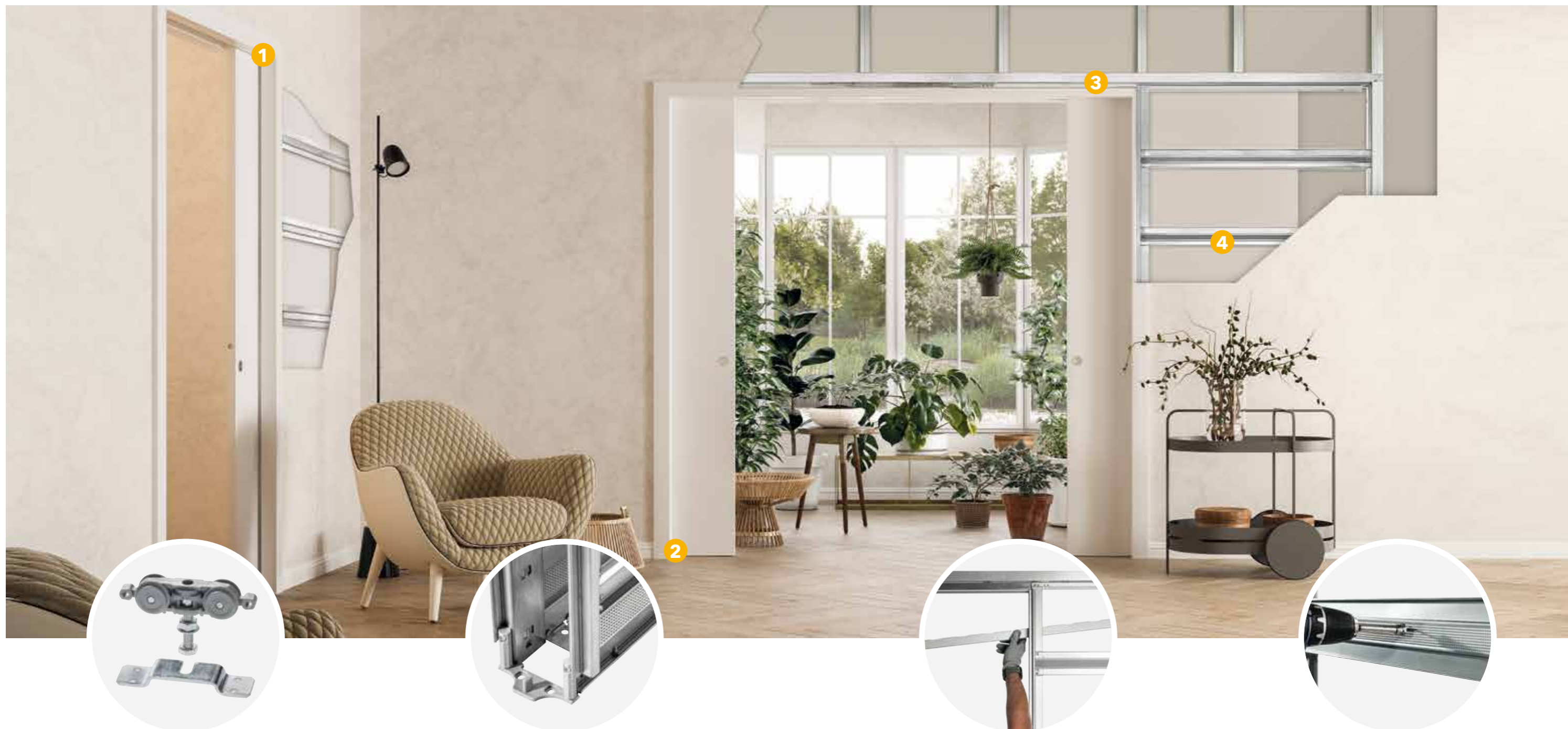

1

CĂRUCIOARE DE GLISARE CU RULMENȚI

Acestea asigură durabilitate, mișcări regulate și o glisare silențioasă. Adecvate pentru panouri de ușă de până la 100 kg și la cerere de până la 150 kg.

2

MEREU CENTRATĂ

Cu ajutorul ghidajului de centrare automată, ușa va glisa întotdeauna drept, evitând contactul cu laturile peretelui interior.

3

ȘINĂ EXTRACTIBILĂ

Siguranța de a ști că ai posibilitatea de a extrage șina brevetată în orice moment, de a curăța ghidajul de rulare al ușii, de a înlocui șina cu una nouă sau de a instala accesorii.

4

DESIGN SPECIFIC PENTRU PEREȚI DIN GIPS-CARTON

Noile traverse orizontale ranforsate sunt acum modelate perfect pentru prinderea mecanică cu șuruburi.

COLECȚIA ECLISSE CLASIC ECLISSE UNICO

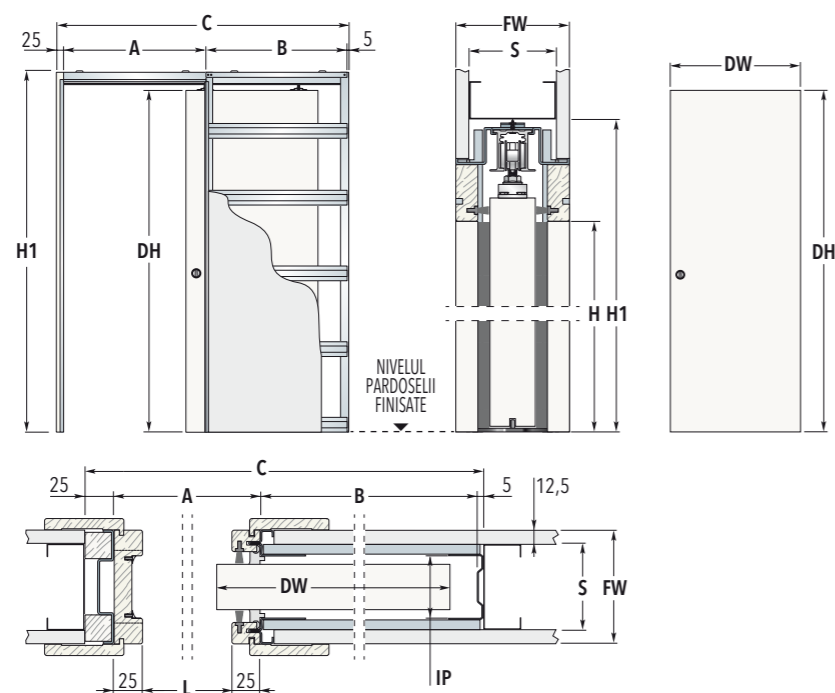

DIMENSIUNI STANDARD

DIMENSIUNE GOL DE TRECERE L x H	EXTERIOR TOC C x H1	PANOU UȘĂ*			
		A	B	DW	DH
600 x 2000/2100	1297 x 2090/2190	650	617	615 + 635	2010/2110
650 x 2000/2100	1447 x 2090/2190	700	717	665 + 735	2010/2110
700 x 2000/2100	1497 x 2090/2190	750	717	715 + 735	2010/2110
750 x 2000/2100	1647 x 2090/2190	800	817	765 + 835	2010/2110
800 x 2000/2100	1697 x 2090/2190	850	817	815 + 835	2010/2110
850 x 2000/2100	1847 x 2090/2190	900	917	865 + 935	2010/2110
900 x 2000/2100	1897 x 2090/2190	950	917	915 + 935	2010/2110
950 x 2000/2100	2047 x 2090/2190	1000	1017	965 + 1035	2010/2110
1000 x 2000/2100	2097 x 2090/2190	1050	1017	1015 + 1035	2010/2110

PERETE FINISAT = FW	STRUCTURA = S	TRECERE INTERNĂ = IP
100	→	75
125	→	100
150	→	100

Dimensiunile sunt specificate în mm.

DIMENSIUNI NON-STANDARD

- ▶ Lățimea golului de trecere între 600 și 1200 mm.
- ▶ Înălțimea golului de trecere între 500 și 2600 mm.
- ▶ Posibilități de execuție de până la 2000 mm (lățime) și 3000 mm (înălțime), cu mărimi și goluri de trecere interioare diferite de cele din grafic.
- ▶ La cerere, se pot realiza sisteme de glisare cu dimensiuni generale, mărimi de goluri de trecere și dimensiuni interioare diferite de cele indicate în tabel.
- ▶ Dimensiunile non-standard prezintă bare orizontale înșurubate.

NOTE

- ▶ La utilizarea glisărilor în perete cu dimensiuni interioare de 54 mm, grosimea ușii poate fi de maxim 40 mm (inclusiv alte adaosuri aplicate). Greutatea maximă a ușii: 100 kg (la cerere, 150 kg).
- ▶ Sistemele intermediare ECLISSE pot găzdui orice panou de ușă glisantă, de dimensiuni standard, disponibil pe piață.
- ▶ A se instala la nivelul pardoselii finisate.
- * Măsurile enumerate se referă doar la panourile de uși din lemn.

ACCESORII

- ▶ ECLISSE BIAS
- ▶ ECLISSE BIASDS
- ▶ ECLISSE PUSH&PULL C
- ▶ Autoinchidere
- ▶ Motorizare
- ▶ Profil security

COLECȚIA ECLISSE CLASIC ECLISSE ESTENSIONE

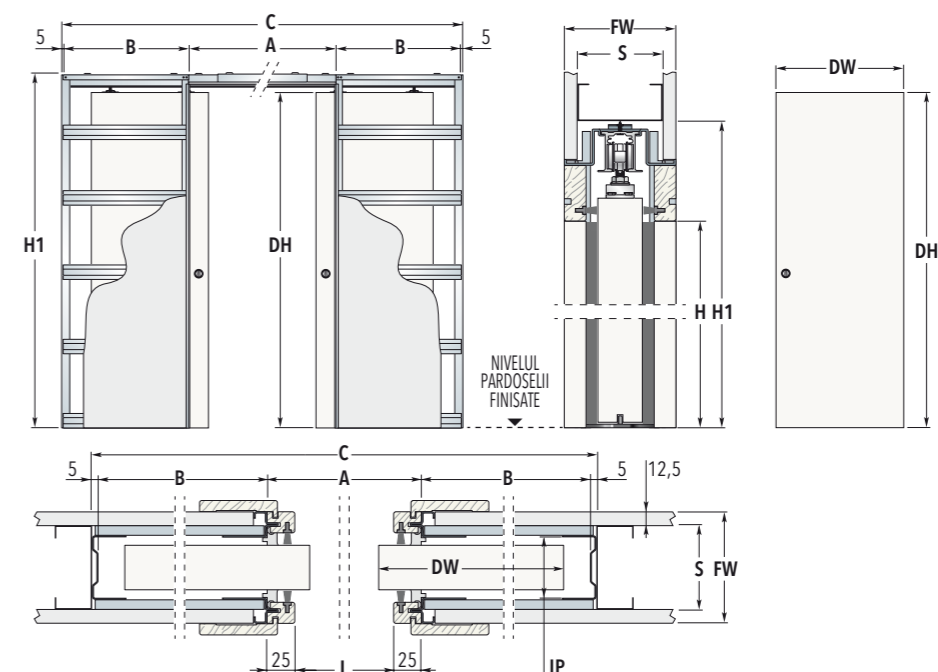

DIMENSIUNI STANDARD

DIMENSIUNE GOL DE TRECERE L x H	EXTERIOR TOC C x H1	PANOU UȘĂ*			
		A	B	DW	DH
1200 x 2000/2100	2494 x 2090/2190	1250	617	615 + 635	2010/2110
1300 x 2000/2100	2794 x 2090/2190	1350	717	665 + 735	2010/2110
1400 x 2000/2100	2894 x 2090/2190	1450	717	715 + 735	2010/2110
1500 x 2000/2100	3194 x 2090/2190	1550	817	765 + 835	2010/2110
1600 x 2000/2100	3294 x 2090/2190	1650	817	815 + 835	2010/2110
1700 x 2000/2100	3594 x 2090/2190	1750	917	865 + 935	2010/2110
1800 x 2000/2100	3694 x 2090/2190	1850	917	915 + 935	2010/2110
1900 x 2000/2100	3994 x 2090/2190	1950	1017	965 + 1035	2010/2110
2000 x 2000/2100	4094 x 2090/2190	2050	1017	1015 + 1035	2010/2110

PERETE FINISAT = FW	STRUCTURA = S	TRECERE INTERNĂ = IP
100	→	75
125	→	100
150	→	100

Dimensiunile sunt specificate în mm.

DIMENSIUNI NON-STANDARD

- ▶ Lățimea golului de trecere între 600+600+1200+1200 mm.
- ▶ Înălțimea golului de trecere între 500 și 2600 mm.
- ▶ Posibilități de execuție de până la 2000+2000 mm (lățime) și 3000 mm (înălțime), cu mărimi și goluri de trecere interioare diferite de cele din grafic.
- ▶ Dimensiunile non-standard prezintă bare orizontale înșurubate.

NOTE

- ▶ La utilizarea glisărilor în perete cu dimensiuni interioare de 54 mm, grosimea ușii poate fi de maxim 40 mm (inclusiv alte adaosuri aplicate).
- ▶ Greutatea maximă a ușii: 100 kg (la cerere, 150 kg).
- ▶ Sistemele de glisare intermediare ECLISSE pot găzdui orice panou de ușă glisantă, de dimensiuni standard, disponibil pe piață.
- ▶ A se instala la nivelul pardoselii finisate.
- * Măsurile enumerate se referă doar la panourile de uși din lemn.

ACCESORII

- ▶ Sincronizare pentru estensione
- ▶ ECLISSE BIAS
- ▶ ECLISSE BIAS DS
- ▶ ECLISSE PUSH&PULL C
- ▶ Motorizare
- ▶ Profil security

TOCURI ȘI PERVAZURI

TOC PENTRU ECLISSE UNICO

TOCURI ȘI PERVAZURI

TOC PENTRU ECLISSE ESTENSIONE

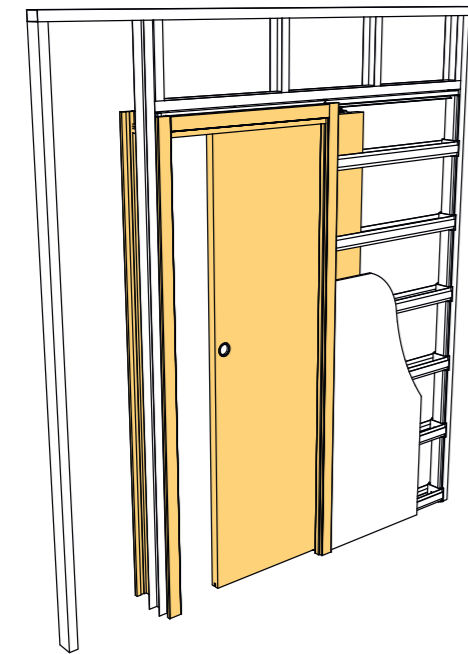

Versiune fara captuseala de perete

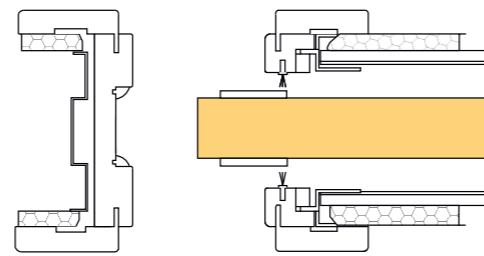

Versiune cu captuseala de perete

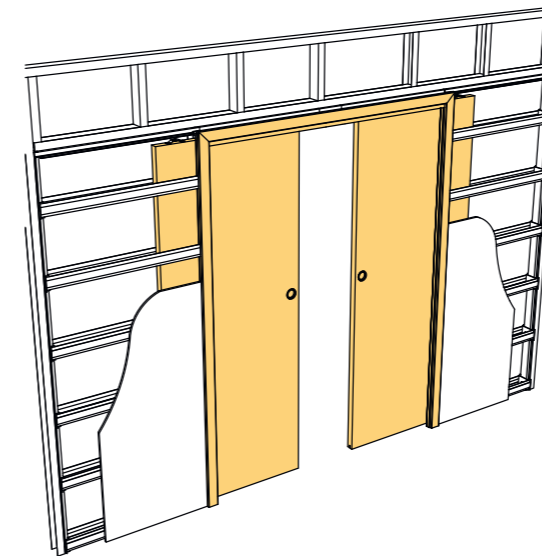
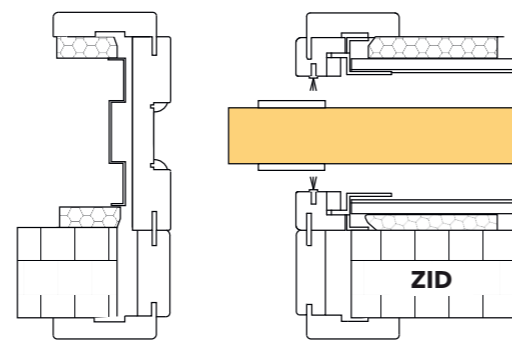

Versiune fara captuseala de perete

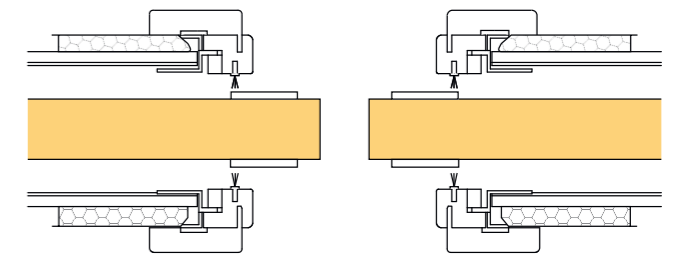

Versiune cu captuseala de perete

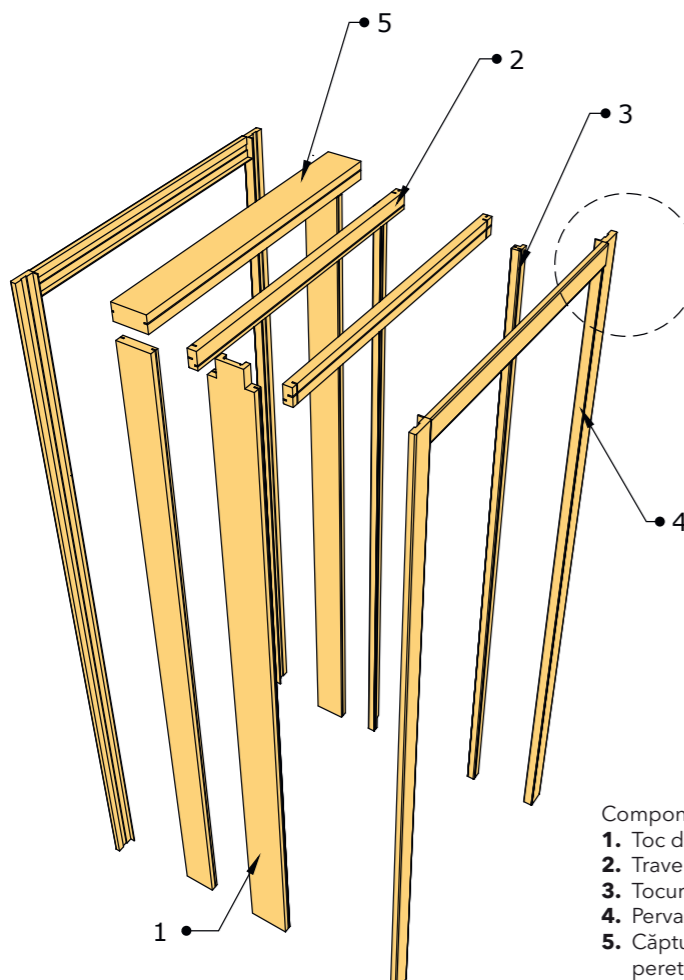
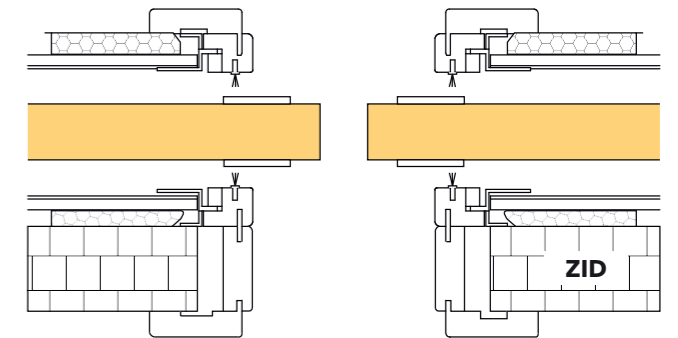

- Componente toc:
1. Toc de bătaie
 2. Traverse horizontale
 3. Tocuri secundare
 4. Pervazuri
 5. Căptușeală de perete (la cerere)

Îmbinare pervazuri la 45°

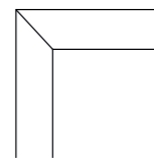

Îmbinare pervazuri la 90°

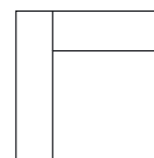

Lățime pervazuri

68 | 70 | 88 | 90

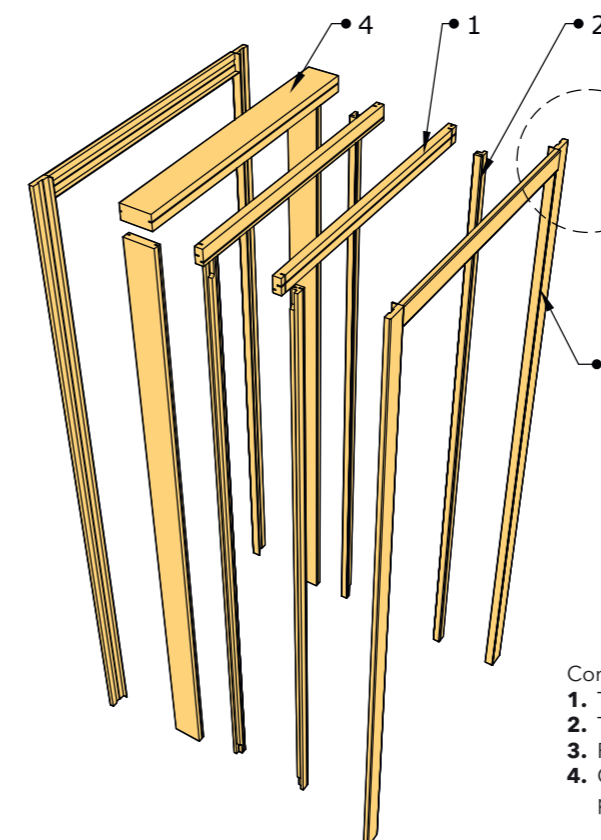
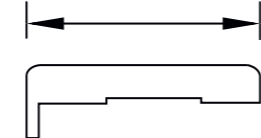

- Componente toc:
1. Traverse horizontale
 2. Tocuri secundare
 3. Pervazuri
 4. Căptușeală de perete (la cerere)

Îmbinare pervazuri la 45°

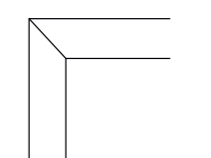

Îmbinare pervazuri la 90°

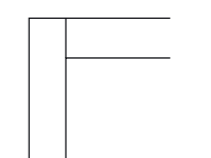

Lățime pervazuri

68 | 70 | 88 | 90

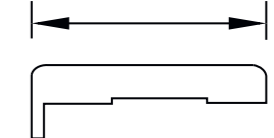

UȘI GLISANTE

UȘI DIN LEMN



Uși glisante din lemn, panou - cadru din lemn masiv (rășinos îmbinat în dinți /amestec), interior realizat din fagure de stabilizare, placate cu MDF de 6mm grosime, acoperit cu folie melaminată/ MDF vopsit RAL, toc - realizat din MDF acoperit cu folie melaminată/ vopsit RAL, cu perii antipraf și garnituri de etanșare incluse, pervazuri drepte incluse pe ambele fețe ale peretelui, finisaj divers.



FINISAJE



ALB LAMINAT



STEJAR LAMINAT



CASTAN NATURAL LAMINAT



TANGANICA BRUT



ALTE CULORI RAL

UȘI GLISANTE

UȘI DIN STICLĂ



FINISAJE



TRANSPARENT



TRANSPARENT ULTRA-CLAR



SATIN



SATIN ULTRA-CLAR



TRANSPARENT FUMURIU



SABLAT FUMURIU

COLECȚIA ECLISSE SYNTESIS

SISTEME FĂRĂ TOCURI SI PERVAZURI

ECLISSE SYNTESIS LINE

Sisteme de uși la fața peretelui, cu glisare în perete pentru ușă simplă fără tocuri și pervazuri.



ECLISSE SYNTESIS LINE ESTENSIONE

Sisteme de uși la fața peretelui, cu glisare în perete pentru ușă dublă fără tocuri și pervazuri.

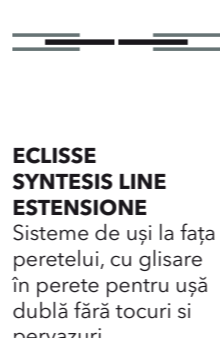

ECLISSE SYNTESIS LUCE

Sistem de ușă la fața peretelui, cu glisare în perete pentru ușă simplă fără tocuri și pervazuri, pregătit pentru încorporarea aparatului electric.



ECLISSE SYNTESIS LUCE ESTENSIONE

Sistem de ușă la fața peretelui cu glisare în perete pentru ușă dublă fără tocuri și pervazuri, pregătit pentru încorporarea aparatului electric.

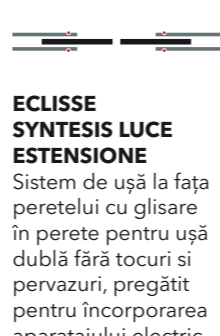

ECLISSE MIMESI

Profile din aluminiu anodizat.



ECLISSE SYNTESIS PLINTĂ

Profil de plintă la fața peretelui.

COLECȚIA ECLISSE SYNTESIS

SISTEME FĂRĂ TOCURI SI PERVAZURI

ECLISSE SYNTESIS LINE BATTENTE

Uși în balamale la fața peretelui (FILOMURO).



ECLISSE SYNTESIS LINE BATTENTE ÎNCLINATĂ

Soluția ideală pentru plafoane, mansarde în pantă sau pentru spațiile aflate dedesubtul rampelor de scări.

ECLISSE SYNTESIS AREO

Combină perfect funcția cu forma și oferă soluția ideală de a masca cu discreție, orice dulapuri încorporate.

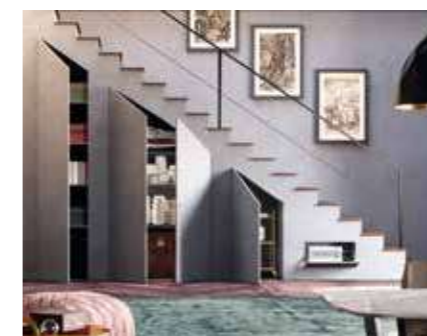

ECLISSE SYNTESIS TECH

Este soluția care ascunde discret orice nișă tehnică.

ECLISSE

COLECȚIA SYNTESIS

SISTEME PENTRU USI GLISANTE ȘI ÎN BALAMALE
LA FAȚA PERETELUI (FILOMURO)

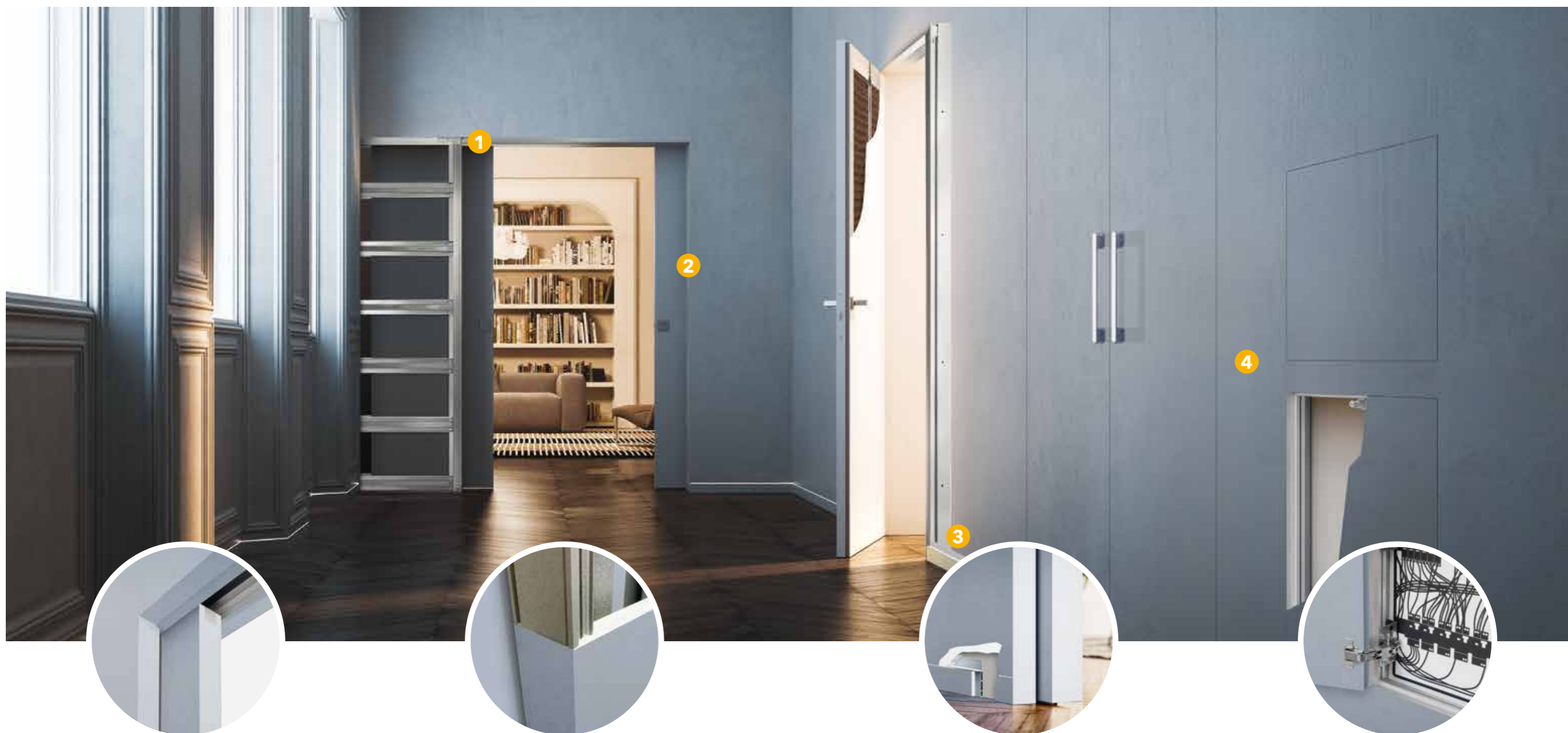

1

GARNITURILE SUPERIOARE ORIZONTALE

Ele pot fi vopsite în orice culoare.

2

UȘĂ CU GLISARE ÎN PERETE

Noul profil, acoperit cu rășină, necesită un strat mai subțire de glet, perimetral, reducând durata de uscare și implicit de instalare.

3

PLINTĂ LA FAȚA PERETELUI

Profilul special ECLISSE este soluția ideală pentru montajul plintei la fața peretelui - astfel peretele este perfect plat și mobilierul poate fi apropiat de perete. Permite inserarea unei bande LED în spatele plintei din lemn.

4

COMPARTIMENTE TEHNICE ASCUNSE

O ofertă completă de panouri de închidere, la nivel cu peretele, pentru trape tehnice de mici dimensiuni dar și pentru dulapuri pe toate înălțimea peretelui și pentru debarale situate sub scări.

COLECȚIA ECLISSE SYNTESIS ECLISSE SYNTESIS LINE

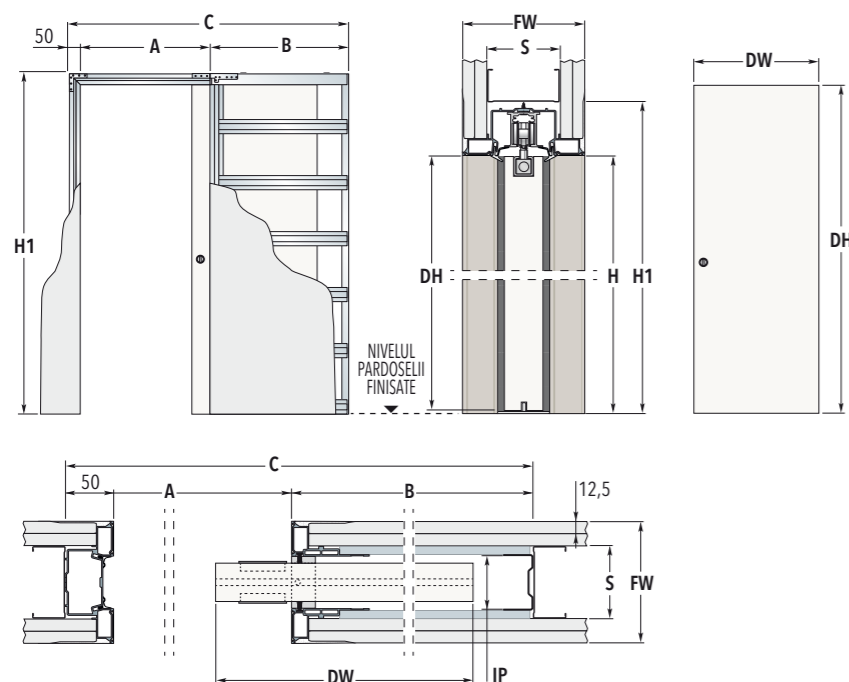

AVERTISMENT

Panourile de uși pentru sistemele de uși ECLISSE SYNTESIS cu glisare în perete trebuie să fie prelucrate de-a lungul profilelor superior și inferior, după cum se prezintă mai jos (prelucrarea nu este necesară pentru ușile din sticlă).

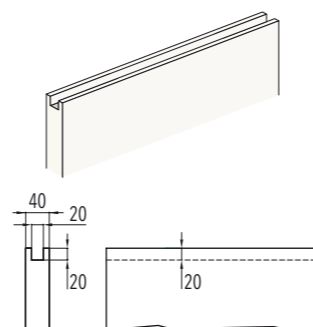

DIMENSIUNI STANDARD

DIMENSIUNE GOL DE TRECERE A x H	B	EXTERIOR TOC C x H1	PANOU UȘĂ* DW	DH
600 x 2000/2100	750	1393 x 2060/2160	615 ÷ 635	1992/2092
700 x 2000/2100	850	1593 x 2060/2160	715 ÷ 735	1992/2092
800 x 2000/2100	950	1793 x 2060/2160	815 ÷ 835	1992/2092
900 x 2000/2100	1050	1993 x 2060/2160	915 ÷ 935	1992/2092
1000 x 2000/2100	1150	2193 x 2060/2160	1015 ÷ 1035	1992/2092

PERETE FINISAT = FW	STRUCTURA = S	TRECERE INTERNĂ = IP
100	→ 75 - cu o placă din gips-carton	54
125	→ 75 - cu două plăci din gips-carton	54
150	→ 100 - cu două plăci din gips-carton	54

Dimensiunile sunt specificate în mm.

DIMENSIUNI NON-STANDARD

NOTE

ACCESORII

- ▶ Lățimea trecerii
FW 108: 600+1000 mm
FW 125: 600+1300 mm
FW 150: 600+1300 mm
- ▶ Înălțimea trecerii
FW 108: 1000+2600 mm
FW 125: 1000+2700 mm
FW 150: 1000+2700 mm
- ▶ Jumătățile de mărime necesită panouri de uși personalizate (de ex., A=650 mm).

- ▶ Trecerea A este redusă cu 7 mm.
- ▶ Pentru A>1000 mm, grosimile disponibile ale pereților sunt de 125 mm și 150 mm.
- ▶ Grosimea maximă a ușii 40 mm (inclusiv alte adaosuri aplicate).
- ▶ Greutatea maximă a ușii: 100 kg (la cerere, 150 kg).
- ▶ A se instala la nivelul pardoselii finisate.
- ▶ Măsurile enumerate se referă doar la panourile de uși din lemn.
- ▶ Producătorul recomandă montajul panoului de ușă 80 mm în spațiul de trecere din motive de siguranță. Prelucrarea pentru ghidajul de ușă trebuie să aibă următoarele dimensiuni: 7 x 15 mm.

- ▶ ECLISSE SYNTESIS PLINTĂ
- ▶ ECLISSE BIAS
- ▶ ECLISSE BIAS DS
- ▶ Profil security
- ▶ ECLISSE PUSH&PULL S

COLECȚIA ECLISSE SYNTESIS ECLISSE SYNTESIS LINE ESTENSIONE

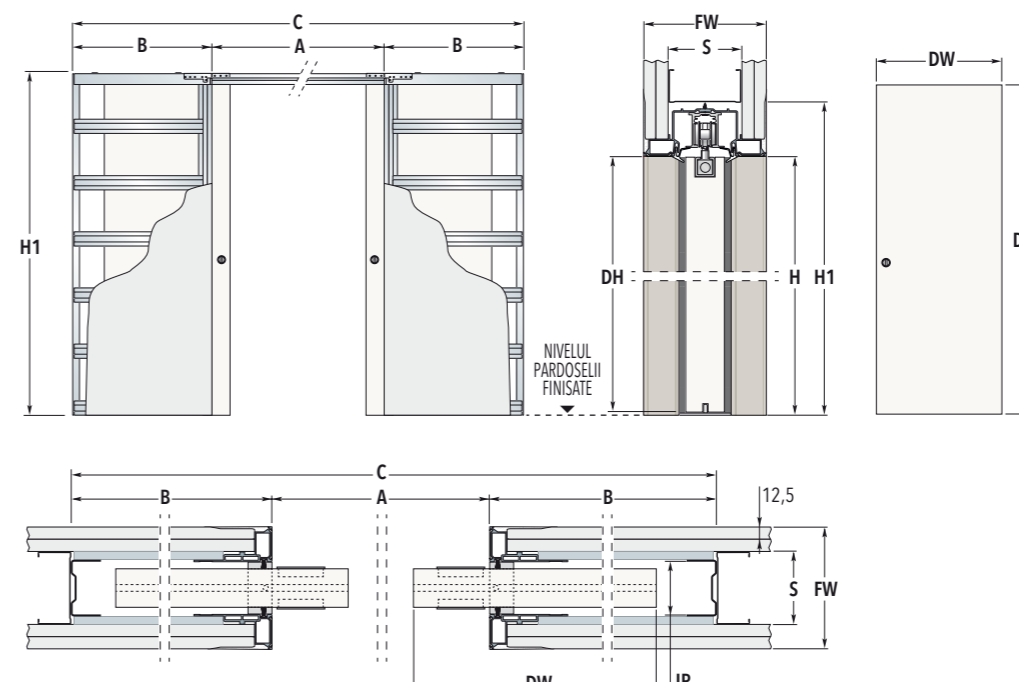

AVERTISMENT

Panourile de uși pentru sistemele de uși ECLISSE SYNTESIS cu glisare în perete trebuie să fie prelucrate de-a lungul profilelor superior și inferior, după cum se prezintă mai jos (prelucrarea nu este necesară pentru ușile din sticlă).

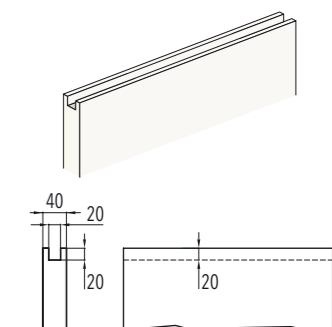

DIMENSIUNI STANDARD

DIMENSIUNE GOL DE TRECERE A x H	B	EXTERIOR TOC C x H1	PANOU UȘĂ* DW	DH
1200 x 2000/2100	750	2686 x 2060/2160	615 ÷ 635	1992/2092
1400 x 2000/2100	850	3086 x 2060/2160	715 ÷ 735	1992/2092
1600 x 2000/2100	950	3486 x 2060/2160	815 ÷ 835	1992/2092
1800 x 2000/2100	1050	3886 x 2060/2160	915 ÷ 935	1992/2092
2000 x 2000/2100	1150	4286 x 2060/2160	1015 ÷ 1035	1992/2092

PERETE FINISAT = FW	STRUCTURA = S	TRECERE INTERNĂ = IP
100	→ 75 - cu o placă din gips carton	54
125	→ 75 - cu două plăci din gips carton	54
150	→ 100 - cu două plăci din gips carton gips carton	54

Dimensiunile sunt specificate în mm.

DIMENSIUNI NON-STANDARD

NOTE

ACCESORII

- ▶ Lățimea golului de trecere
FW 108: 600+600+1000+1000 mm
FW 125: 600+600+1300+1300 mm
FW 150: 600+600+1300+1300 mm
- ▶ Înălțimea golului de trecere
FW 108: 1000+2600 mm
FW 125: 1000+2700 mm
FW 150: 1000+2700 mm
- ▶ Jumătățile de mărime necesită panouri de uși personalizate (de ex., A=1300 mm).

- ▶ Trecerea A este redusă cu 140 mm.
- ▶ Pentru A>2000 mm, grosimile disponibile ale pereților sunt de 125 mm și 150 mm.
- ▶ Grosimea maximă a ușii 40 mm (inclusiv alte adaosuri aplicate).
- ▶ Greutatea maximă a ușii: 100 kg (la cerere, 150 kg).
- ▶ A se instala la nivelul pardoselii finisate.
- ▶ Măsurile enumerate se referă doar la panourile de uși din lemn.
- ▶ Producătorul recomandă montajul panoului de ușă 80 mm în spațiul de trecere din motive de siguranță. Prelucrarea pentru ghidajul de ușă trebuie să aibă următoarele dimensiuni: 7 x 15 mm.

- ▶ ECLISSE SYNTESIS PLINTĂ
- ▶ Sincronizare pentru ușă dublă SYNTESIS
- ▶ ECLISSE BIAS
- ▶ ECLISSE BIAS DS
- ▶ Profil security
- ▶ ECLISSE PUSH&PULL S

ECLISSE SYNTESIS LINE ÎN BALAMALE

DATE TEHNICE - TOCUL

Durabilitate și posibilitate de vopsire

Tocul din aluminiu este inițial supus unui tratament de anodizare împotriva oxidării după care este amorsat pentru a facilita aderența vopselei.



6 cleme reglabile

Clemele sunt reglabile în înălțime și pregătite pentru a fi ușor fixate pe pereții din cărămidă.



Marcajul de înălțime de 100

Pentru a ajuta instalatorul să găsească înălțimea corectă a pardoselii.



Sigla ECLISSE

Tocul poate fi recunoscut după marca ECLISSE.



Ușa

Miez din fagure de stabilizare, cu cadru dublu din lemn masiv, pentru creșterea rigidității și reducerea greutateii.

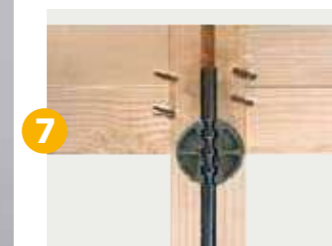

Tirant de planeitate

Dispozitiv reglabil special care ajută la menținerea panoului ușii într-o tensiune constantă, îmbunătățind planitatea ușii și garantând amplasarea perfectă la fața peretelui.



Balamale

3 balamale reglabile (în înălțime, lățime și adâncime) pentru o calibrare perfectă a celei mai mici urme de distanțiere între perimetre.

Notă: pentru ușile cu greutate mai mare de 50 kg (max. 65 kg), sunt necesare 4 balamale.

- Traversele din OSB sunt furnizate standard pentru o instalare rapidă și corectă.
- Dotată cu protecții din plastic pentru a preveni zgârieturile și daunele pe durata manevrării și instalării.
- Cod de bare pentru identificarea produsului.
- Garniturile stabile, moi și ușor de instalat vor fi aplicate pe toc.



**ECLISSE SYNTESIS LINE
ÎN BALAMALE**

DIMENSIUNE TRECERE
L=600÷1000 mm
H=1650÷3000 mm



**ECLISSE SYNTESIS LINE
ÎN BALAMALE DOUA
CANATURI**

DIMENSIUNE TRECERE
L=600+600÷1000+1000 mm
H=1650÷3000 mm



Închidere magnetică

Design modern, rămâne la nivel cu placa și garantează închidere ușoară.

Placă (opozant) cu orientare excentrică

- Ușa poate fi recunoscută după sigla ECLISSE, este amorsată, pentru creșterea și îmbunătățirea aplicării de vopsea lavabilă sau lăcuii (mat sau lucios).
- Grosime de 45 mm.
- Structură perimentrală din lemn
- Tirant de planeitate (standard, începând de la H=2000).

ECLISSE SYNTESIS LINE ÎN BALAMALE

DESCHIDERI - SETURI - FERONERIE

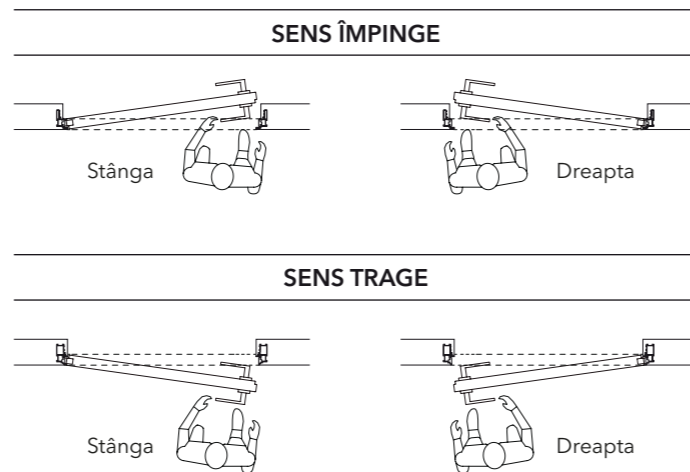

Caracteristica distinctivă a ECLISSE SYNTESIS LINE ÎN BALAMALE este posibilitatea de a instala ușa la nivel cu plafonul, mulțumită opțiunii fără traversă superioară, pentru a obține o integrare totală între ușă, perete și plafon.

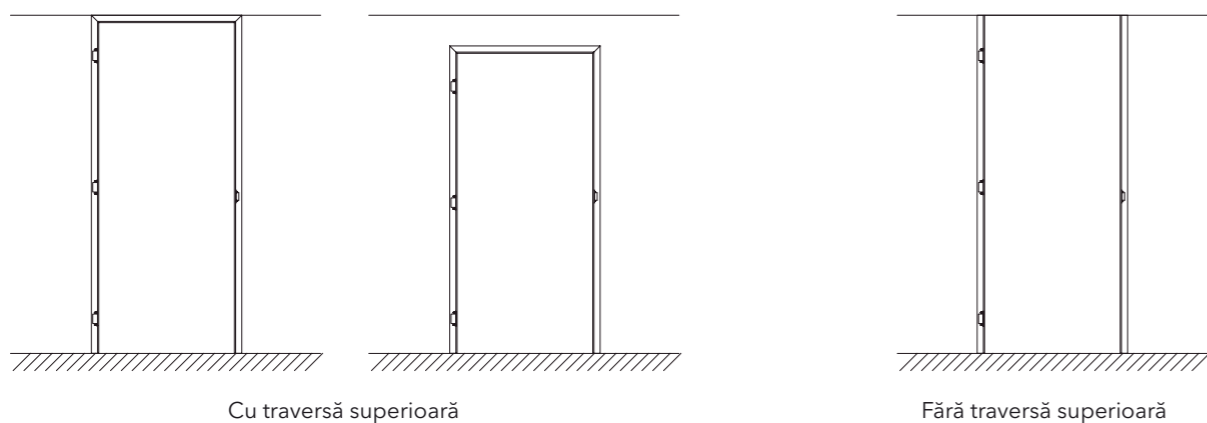

SET COMPLET



SETUL complet include:
TOC + UȘĂ FINISAJ PRIMER + FERONERIE.

ELEMENTE INDIVIDUALE



ECLISSE SYNTESIS LINE ÎN BALAMALE

APLICAȚII

Tocul se potrivește atât pereților de compartimentare din gips carton cât și celor din zidărie.
Pentru pereții din zidărie, 6 cleme vor fi cimentate în spațiile speciale create în interiorul peretelui.
Pentru pereții din gips carton, cadrul este fixat cu șuruburi de structura din lemn sau metalică, prin intermediul orificiilor existente.

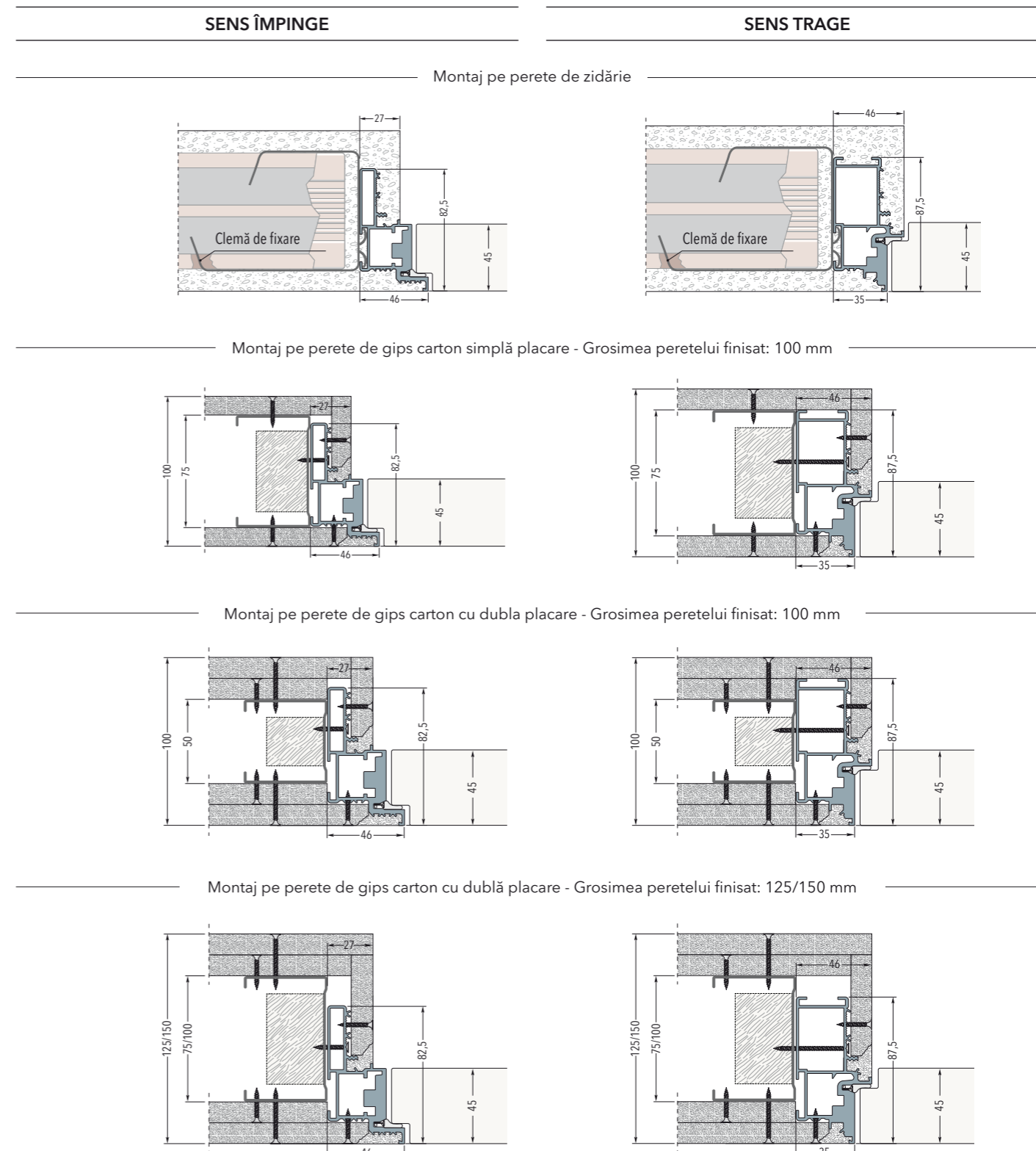

ECLISSE SYNTESIS ÎN BALAMALE

DIMENSIUNI-TOC CU SI FĂRĂ TRAVERSĂ SUPERIOARĂ

SENS ÎMPINGE

TOC CU TRAVERSĂ SUPERIOARĂ

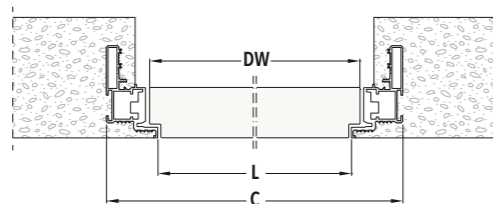
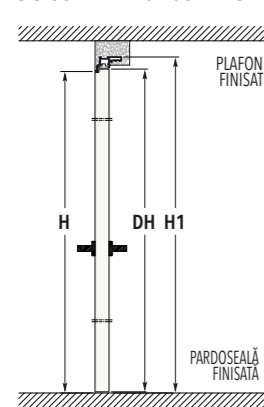

TOC FĂRĂ TRAVERSĂ SUPERIOARĂ

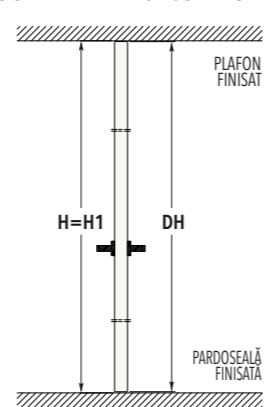

SENS TRAGE

TOC CU TRAVERSĂ SUPERIOARĂ

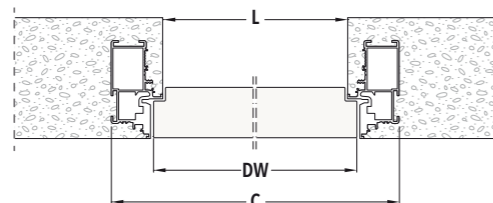
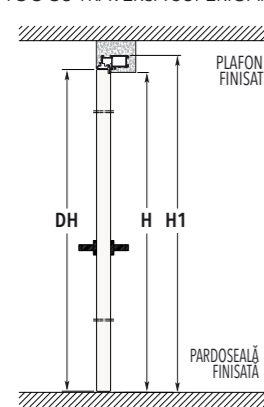

TOC FĂRĂ TRAVERSĂ SUPERIOARĂ

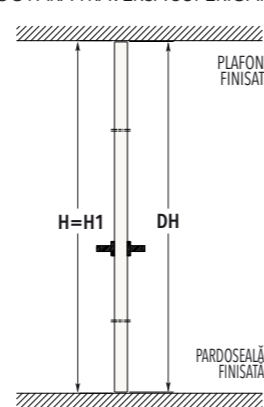

SENS ÎMPINGE

DIMENSIUNE TRECERE		EXTERIOR TOC		PANOU UȘĂ - grosime 45 mm	
L	H	C	H1	LP	HP
600	2100/2400	692	2146/2446	616	2104/2404
650	2100/2400	742	2146/2446	666	2104/2404
700	2100/2400	792	2146/2446	716	2104/2404
750	2100/2400	842	2146/2446	766	2104/2404
800	2100/2400	892	2146/2446	816	2104/2404
850	2100/2400	942	2146/2446	866	2104/2404
900	2100/2400	992	2146/2446	916	2104/2404
950	2100/2400	1042	2146/2446	966	2104/2404
1000	2100/2400	1092	2146/2446	1016	2104/2404

Dimensiunile sunt specificate în mm.

SENS TRAGE

DIMENSIUNE TRECERE		EXTERIOR TOC		PANOU UȘĂ - grosime 45 mm	
L	H	C	H1	LP	HP
600	2700	692	2700	616	2693
650	2700	742	2700	666	2693
700	2700	792	2700	716	2693
750	2700	842	2700	766	2693
800	2700	892	2700	816	2693
850	2700	942	2700	866	2693
900	2700	992	2700	916	2693
950	2700	1042	2700	966	2693
1000	2700	1092	2700	1016	2693

Dimensiunile sunt specificate în mm.

NOTE

- Versiune cu toc: H1 va fi întotdeauna cu 46 mm mai înalt decât H.
- Greutatea maximă a panoului ușii cu 3 balamale: 50 kg.
- A se instala la nivelul pardoselii finite.

ACCESORII

- Amortizor

ECLISSE SYNTESIS LINE ÎN BALAMALE DOUA CANATURI DESCHIDERI



CANAT MOBIL STÂNGA ÎMPINGE - DREAPTA CANAT FIX

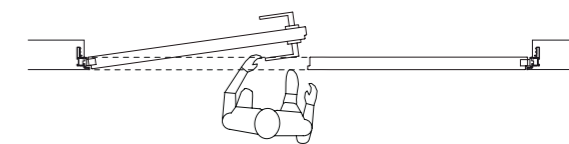

CANAT MOBIL STÂNGA TRAGE - DREAPTA CANAT FIX

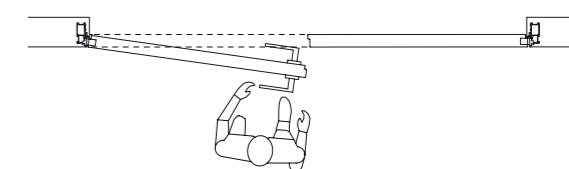

CANAT MOBIL DREAPTA ÎMPINGE - STÂNGA CANAT FIX

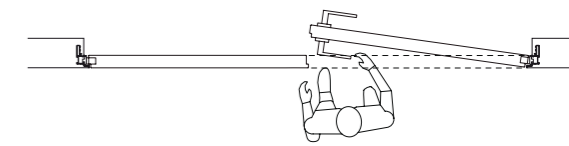

CANAT MOBIL DREAPTA TRAGE - STÂNGA CANAT FIX

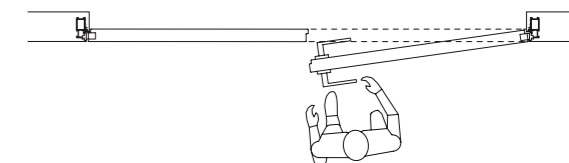

ECLISSE SYNTESIS LINE BATTENTE DOUA CANATURI este disponibilă doar cu traversa superioară. Ușa fixă este păstrată închisă cu ajutorul unui zăvor (prevăzut împreună cu panoul de ușă).

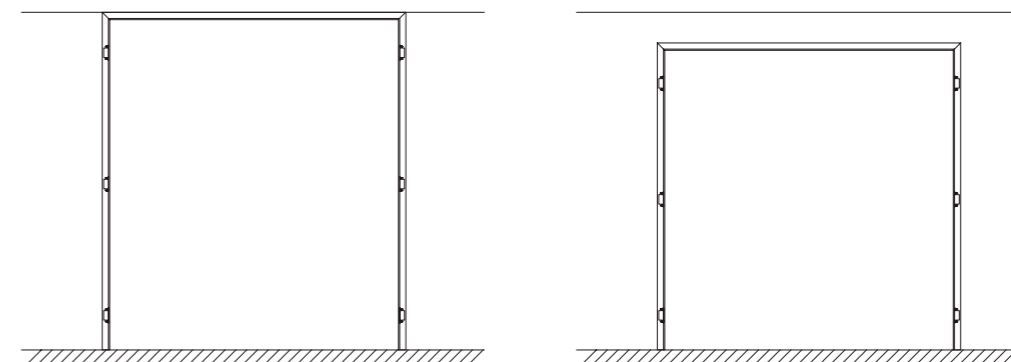

Cu traversă superioară

ECLISSE SYNTESIS LINE ÎN BALAMALE DOUA CANATURI DIMENSIUNI

Tocul se potrivește atât pereților din gips carton cât și celor din zidărie
Pentru pereții din zidărie, 6 cleme vor fi cimentate în spațiile special create în interiorul peretelui.
Pentru pereții de compartimentare din gips carton, cadrul este fixat cu șuruburi de structura din lemn sau metalică, prin intermediul orificiilor existente.

CANAT FIX STÂNGA

CANAT MOBIL DREAPTA ÎMPINGE/TRAGE

Montaj pe perete de zidărie

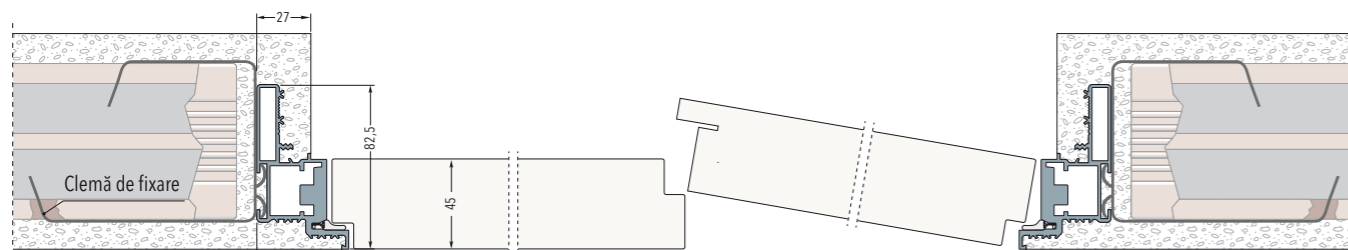

Montaj pe perete de gips carton simplă placare - Grosimea peretelui finisat: 100 mm

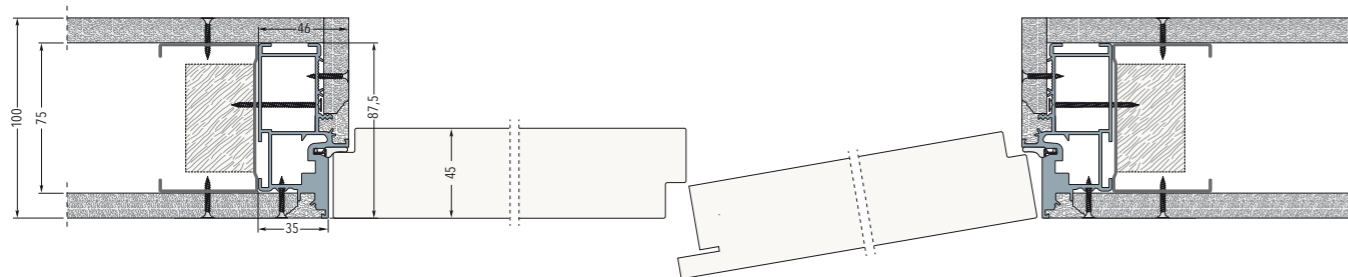

Montaj pe perete de gips carton cu dubla placare - Grosimea peretelui finisat: 125 mm

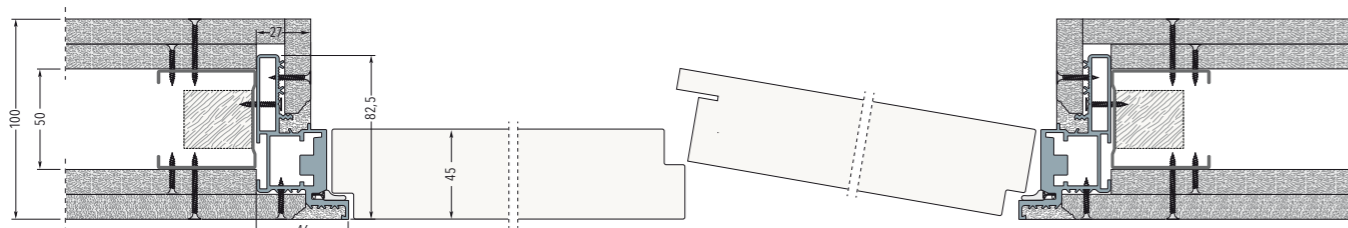

Montaj pe perete de gips carton cu dublă placare - Grosimea peretelui finisat: 125/150 mm

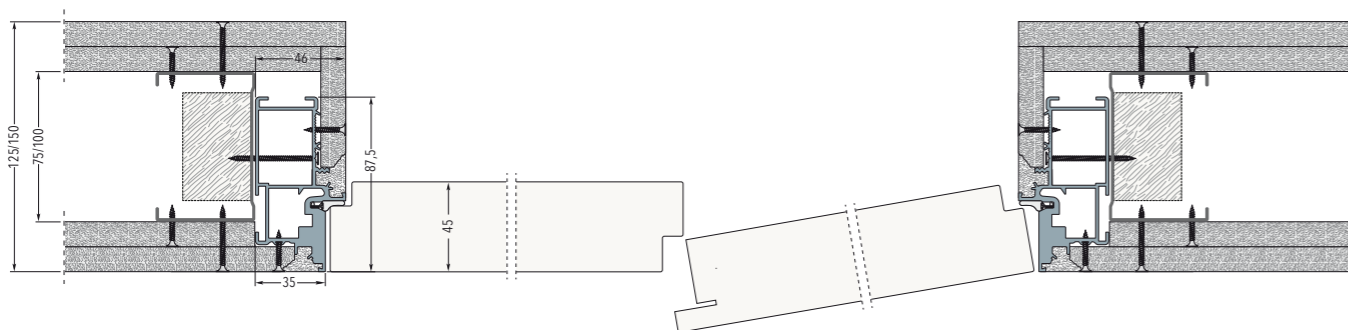

ECLISSE SYNTESIS ÎN BALAMALE DOUA CANATURI DIMENSIUNI- TOC CU TRAVERSĂ SUPERIOARĂ

SENS ÎMPINGE

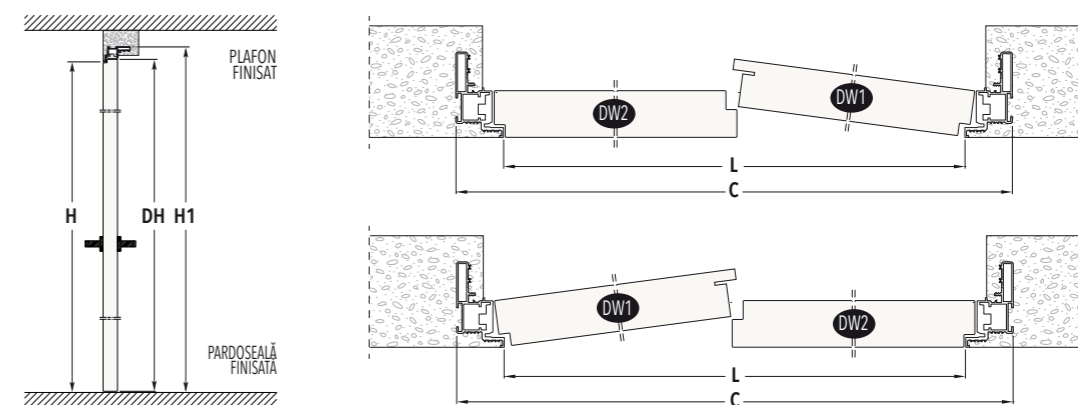

SENS TRAGE

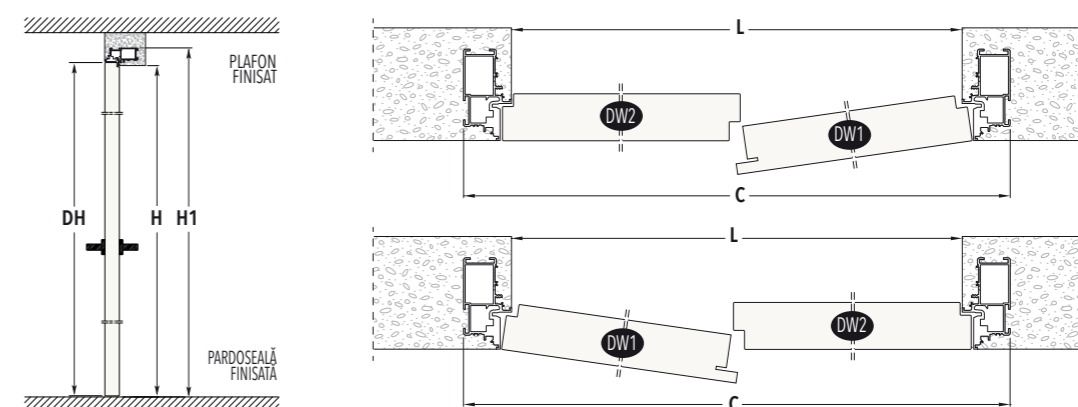

DIMENSIUNI

DIMENSIUNE TRECERE		EXTERIOR TOC		PANOU UȘĂ - grosime 45 mm		
L	H	C	H1	DW1	DW2	DH
1200	2100/2400	1292	2146/2446	606	616	2104/2404
1300	2100/2400	1392	2146/2446	656	666	2104/2404
1400	2100/2400	1492	2146/2446	706	716	2104/2404
1500	2100/2400	1592	2146/2446	756	766	2104/2404
1600	2100/2400	1692	2146/2446	806	816	2104/2404
1700	2100/2400	1792	2146/2446	856	866	2104/2404
1800	2100/2400	1892	2146/2446	906	916	2104/2404
1900	2100/2400	1992	2146/2446	956	966	2104/2404
2000	2100/2400	2092	2146/2446	1006	1016	2104/2404

Dimensiunile sunt specificate în mm.

NOTE

- ▶ H1 va fi întotdeauna cu 46 mm mai înalt decât H.
- ▶ Este posibilă prezența panourilor asimetrice de ușă.
- ▶ Greutatea maximă a panoului ușii cu 3 balamale: 50 kg.
- ▶ A se instala la nivelul pardoselii finisate.

ACCESORII

- ▶ Amortizor
- ▶ Balama cu autoinchidere

COLECȚIA ECLISSE 40

TOCURI ÎNCLINATE LA 40 GRADE PENTRU UȘI ÎN BALAMALE



1

PE O PARTE,
o ușă la nivel cu peretele oferă eleganță și discreție.

2

DE CEALALTĂ PARTE,
linii geometrice de profunzime. Tocul acoperă în întregime
grosimea peretelui și creează un efect de spațiozitate.

COLECȚIA ECLISSE 40

SISTEME PENTRU TOCURI ÎNCLINATE

Posibilitate de vopsire și durabilitate în timp

Tocul din aluminiu este supus unui tratament de anodizare împotriva oxidării pentru a obține diferitele finisări ECLISSE. Versiunea amorsată favorizează aderența vopselelor.



FĂRĂ crăpături!

Profilul tocului este special creat pentru a evita formarea crăpăturilor.

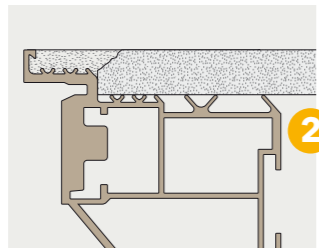

Toc foarte robust

Tocul este realizat din aluminiu anodizat și cântărește aproximativ 3,5 kg pe metru liniar (pentru grosimi de perete 125 mm).

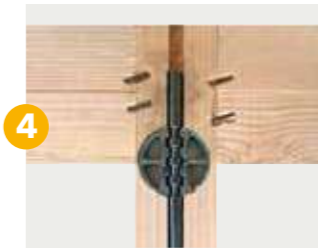
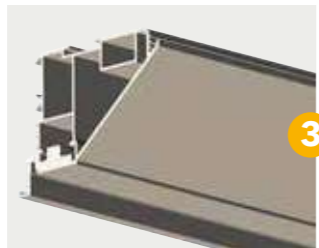

Tirant de planeitate

Dispozitiv reglabil special care ajută la menținerea panoului ușii într-o tensiune constantă, îmbunătățind planeitatea ușii și garantând amplasarea perfectă la fața peretelui.



3 balamale reglabile

pe cele 3 axe (înălțime, adâncime și lățime) pentru o calibrare perimetrală.

Notă: pentru ușile cu greutate mai mare de 50 kg (max. 65 kg), sunt necesare 4 balamale.



Închidere magnetică

Design modern, rămâne la nivel cu placa și garantează închidere ușoară.

Placă cu orientare excentrică



PRIMER



VOPSITE RAL 9010 ALB

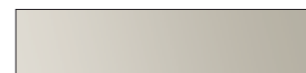

CHAMPAGNE

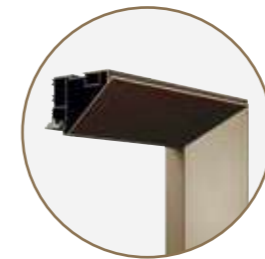

BRONZE



TOBACCO

ECLISSE 40

DESCHIDERI



SENS ÎMPINGE

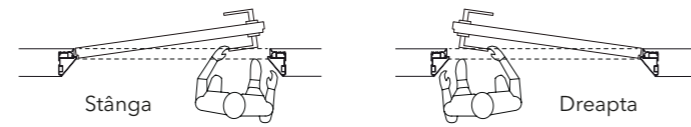

SENS TRAGE

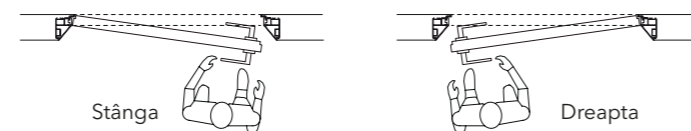

Caracteristica distinctivă a ECLISSE 40 este posibilitatea de a instala ușa la nivel cu plafonul, mulțumită opțiunii fără traversă superioară, pentru a obține o integrare totală între ușă, perete și plafon.

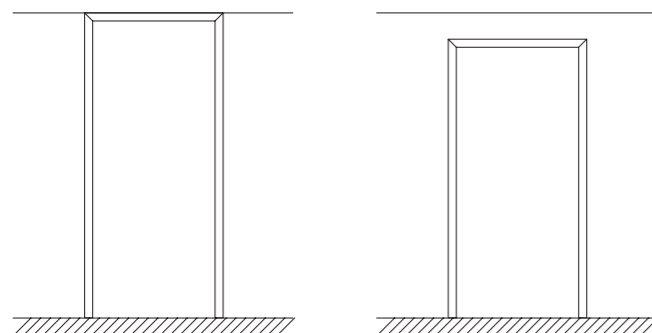

Cu traversă superioară

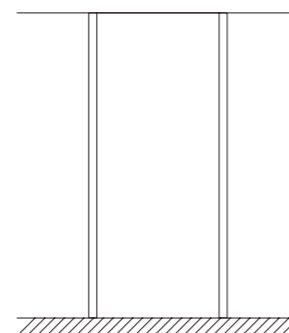

Fără traversă superioară

ECLISSE 40

APLICAȚII

Cadrul se potrivește atât pereților din gips-carton cât și pereților din zidărie. Pentru pereții din zidărie, 6 cleme vor fi cimentate în spațiile special create în interiorul peretelui. Pentru pereții din gips-carton, cadrul este fixat cu șuruburi de structura din lemn sau metalică, prin intermediul orificiilor existente.

SENS ÎMPINGE

SENS TRAGE

Toc pe perete din zidărie - Grosimea peretelui finisat: 108/125/150 mm

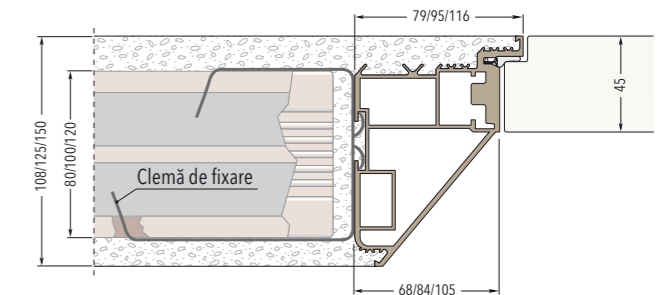
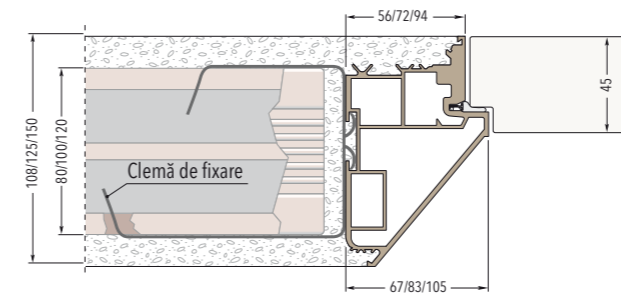

Toc pe perete din gips-carton cu o placă din gips-carton - Grosimea peretelui finisat: 100/125 mm

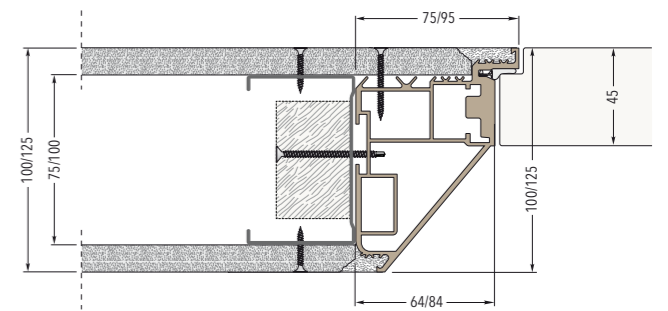
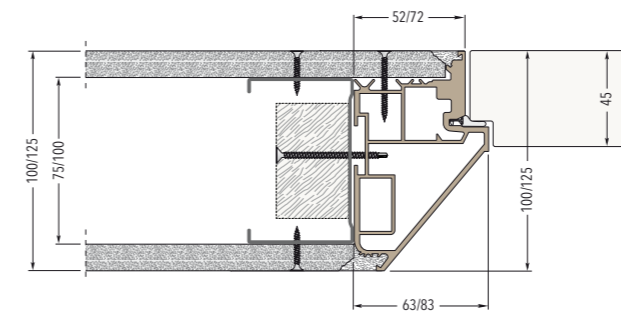

Toc pe perete din gips-carton cu două plăci din gips-carton - Grosimea peretelui finisat: 100/ 125/150 mm

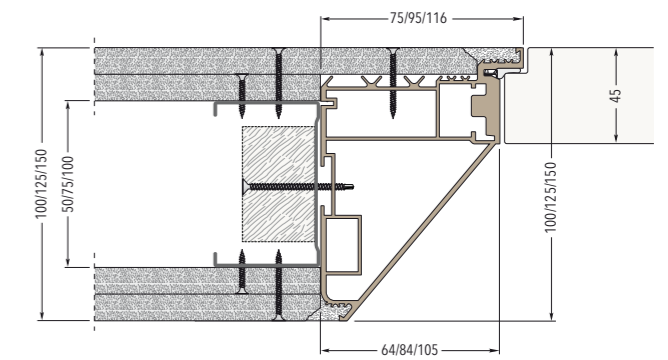
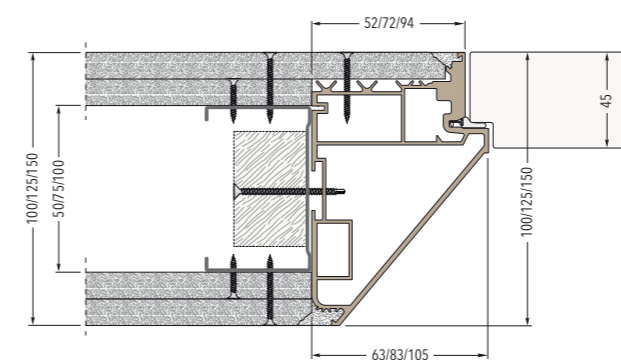

ECLISSE 40

TOC CU TRAVERSĂ SUPERIOARĂ

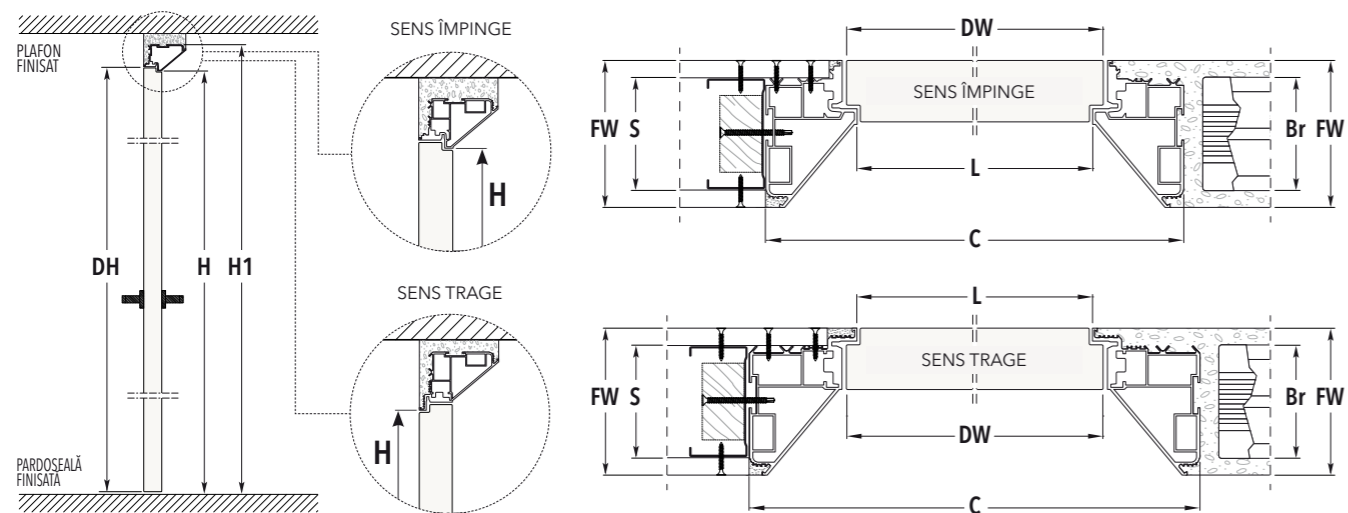

PERETE FINISAT 100

DIMENSIUNE TRECERE		EXTERIOR TOC		EXTERIOR TOC		PANOUL UȘĂ - grosime 45 mm	
L	H	C	H1	C	H1	DW	HP
600	2100/2400	726	2163/2463	750	2175/2475	616	2104/2404
700	2100/2400	826	2163/2463	850	2175/2475	716	2104/2404
800	2100/2400	926	2163/2463	950	2175/2475	816	2104/2404
900	2100/2400	1026	2163/2463	1050	2175/2475	916	2104/2404
1000	2100/2400	1126	2163/2463	1150	2175/2475	1016	2104/2404

Dimensiunile sunt specificate în mm.

PERETE FINISAT 108

DIMENSIUNE TRECERE		EXTERIOR TOC		EXTERIOR TOC		PANOUL UȘĂ - grosime 45 mm	
L	H	C	H1	C	H1	DW	HP
600	2100/2400	734	2179/2479	758	2179/2479	616	2104/2404
700	2100/2400	858	2179/2479	858	2179/2479	716	2104/2404
800	2100/2400	958	2179/2479	958	2179/2479	816	2104/2404
900	2100/2400	1058	2179/2479	1058	2179/2479	916	2104/2404
1000	2100/2400	1158	2179/2479	1158	2179/2479	1016	2104/2404

Dimensiunile sunt specificate în mm.

PERETE FINISAT 125

DIMENSIUNE TRECERE		EXTERIOR TOC		EXTERIOR TOC		PANOUL UȘĂ - grosime 45 mm	
L	H	C	H1	C	H1	DW	HP
600	2100/2400	766	2183/2483	790	2195/2495	616	2104/2404
700	2100/2400	866	2183/2483	890	2195/2495	716	2104/2404
800	2100/2400	966	2183/2483	990	2195/2495	816	2104/2404
900	2100/2400	1066	2183/2483	1090	2195/2495	916	2104/2404
1000	2100/2400	1166	2183/2483	1190	2195/2495	1016	2104/2404

Dimensiunile sunt specificate în mm.

PERETE FINISAT 150

DIMENSIUNE TRECERE		EXTERIOR TOC		EXTERIOR TOC		PANOUL UȘĂ - grosime 45 mm	
L	H	C	H1	C	H1	DW	HP
600	2100/2400	810	2205/2505	832	2216/2516	616	2104/2404
700	2100/2400	910	2205/2505	932	2216/2516	716	2104/2404
800	2100/2400	1010	2205/2505	1032	2216/2516	816	2104/2404
900	2100/2400	1110	2205/2505	1132	2216/2516	916	2104/2404
1000	2100/2400	1210	2205/2505	1232	2216/2516	1016	2104/2404

Dimensiunile sunt specificate în mm.

PERETE ZIDARIE

PERETE FINISAT = FW	FW	DIMENSIUNE CĂRAMIDA = Br	FW	PERETE GIPS CARTON
100	→	--	100	50 cu două plăci din gips-carton 75 cu o placă din gips-carton
108	→	108	--	--
125	→	125	125	75 cu două plăci din gips-carton 100 cu o placă din gips-carton
150	→	150	150	100 cu două plăci din gips-carton

Dimensiunile sunt specificate în mm.

NOTE

- ▶ Greutatea maximă a panoului ușii cu 3 balamale: 50 kg.
- ▶ Finisaje disponibile: primer, champagne, bronz, tobacco și RAL 9010 alb.
- ▶ Instalat la nivelul pardoselii finisate.

ACCESORII

- ▶ Balama cu autoinchidere

ECLISSE 40

TOC FĂRĂ TRAVERSĂ SUPERIOARĂ

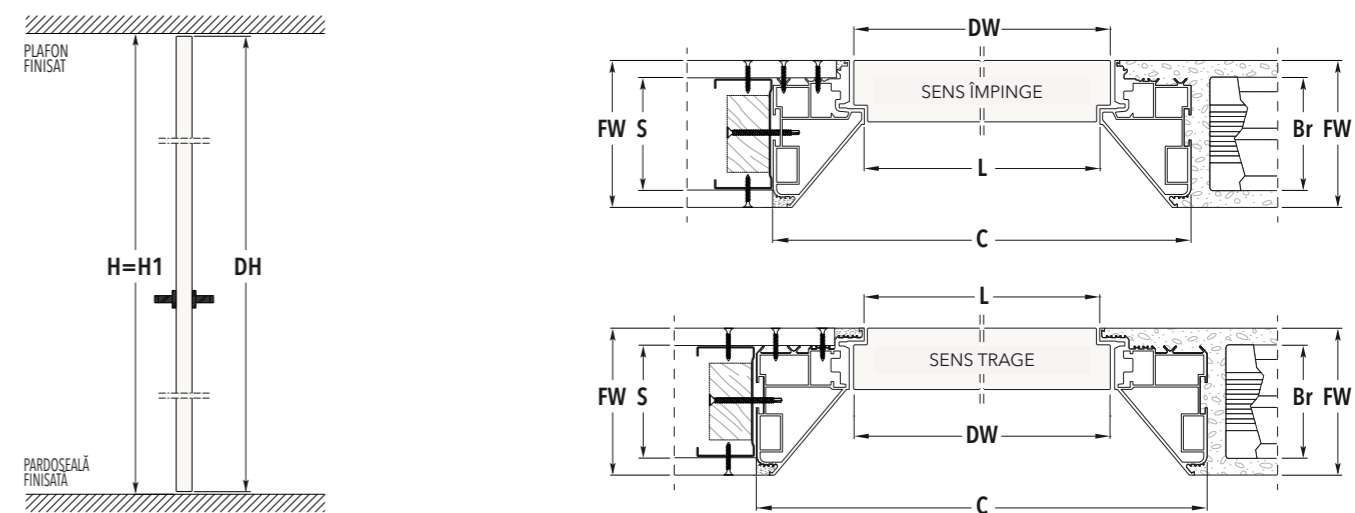

PERETE FINISAT 100

DIMENSIUNE TRECERE		EXTERIOR TOC		EXTERIOR TOC		PANOUL UȘĂ - grosime 45 mm	
L	H	C	H1	C	H1	DW	HP
600	2700	726	2700	750	2700	616	2693
700	2700	826	2700	850	2700	716	2693
800	2700	926	2700	950	2700	816	2693
900	2700	1026	2700	1050	2700	916	2693
1000	2700	1126	2700	1150	2700	1016	2693

Dimensiunile sunt specificate în mm.

PERETE FINISAT 108

DIMENSIUNE TRECERE		EXTERIOR TOC		EXTERIOR TOC		PANOUL UȘĂ - grosime 45 mm	
L	H	C	H1	C	H1	DW	HP
600	2700	734	2700	758	2700	616	2693
700	2700	858	2700	858	2700	716	2693
800	2700	958	2700	958	2700	816	2693
900	2700	1058	2700	1058	2700	916	2693
1000	2700	1158	2700	1158	2700	1016	2693

Dimensiunile sunt specificate în mm.

PERETE FINISAT 125

DIMENSIUNE TRECERE		EXTERIOR TOC		EXTERIOR TOC		PANOUL UȘĂ - grosime 45 mm	
L	H	C	H1	C	H1	DW	HP
600	2700	766	2700	790	2700	616	2693
700	2700	866	2700	890	2700	716	2693
800	2700	966	2700	990	2700	816	2693
900	2700	1066	2700	1090	2700	916	2693
1000	2700	1166	2700	1190	2700	1016	2693

Dimensiunile sunt specificate în mm.

PERETE FINISAT 150

DIMENSIUNE TRECERE		EXTERIOR TOC		EXTERIOR TOC		PANOUL UȘĂ - grosime 45 mm	
L	H	C	H1	C	H1	DW	HP
600	2700	810	2700	832	2700	616	2693
700	2700	910	2700	932	2700	716	2693
800	2700	1010	2700	1032	2700	816	2693
900	2700	1110	2700	1132	2700	916	2693
1000	2700	1210	2700	1232	2700	1016	2693

Dimensiunile sunt specificate în mm.

PERETE ZIDARIE

PERETE FINISAT = FW	FW	DIMENSIUNE CĂRAMIDA = Br	FW	PERETE GIPS CARTON
100	→	--	100	50 cu două plăci din gips-carton 75 cu o placă din gips-carton
108	→	108	--	--
125	→	125	125	75 cu două plăci din gips-carton 100 cu o placă din gips-carton
150	→	150	150	100 cu două plăci din gips-carton

Dimensiunile sunt specificate în mm.

NOTE

- ▶ Greutatea maximă a panoului ușii cu 3 balamale: 50 kg.
- ▶ Finisaje disponibile: primer, champagne, bronz, tobacco și RAL 9010 alb.
- ▶ Instalat la nivelul pardoselii finisate.

ACCESORII

- ▶ Balama cu autoinchidere

ECLISSE 40 DUBLU

DESCHIDERI



CANAT MOBIL STÂNGA ÎMPINGE - DREAPTA CANAT FIX

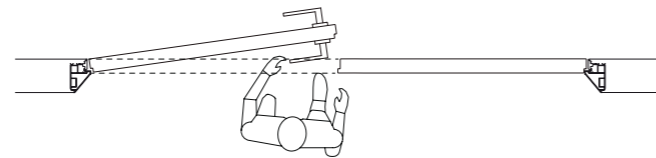

CANAT MOBIL STÂNGA TRAGE - DREAPTA CANAT FIX

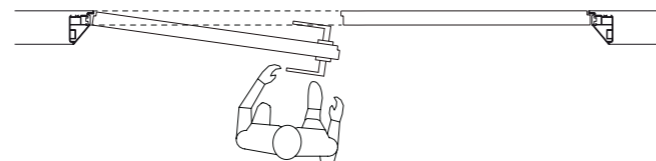

CANAT MOBIL DREAPTA ÎMPINGE - STÂNGA CANAT FIX

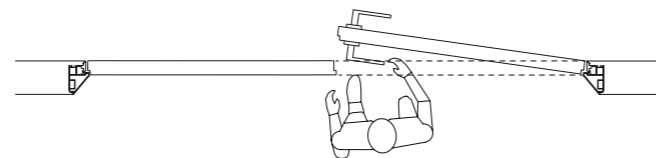

CANAT MOBIL DREAPTA TRAGE - STÂNGA CANAT FIX

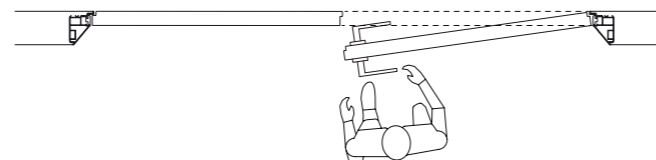

ECLISSE 40 DUBLU este disponibilă doar cu traversă superioară.
Ușa fixă este păstrată închisă cu ajutorul unui zăvor.

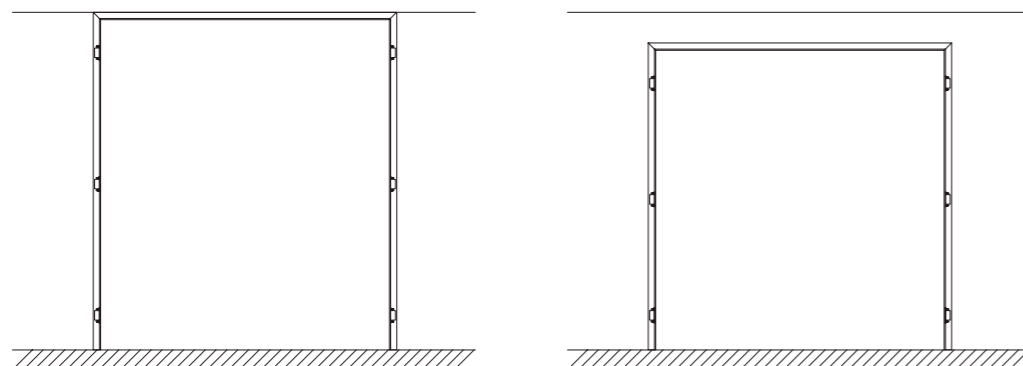

Cu traversă superioară

ECLISSE 40 DUBLU

APLICAȚII

Tocul se potrivește atât pereților din gips carton cât și pereților din zidărie.
Pentru pereții din zidărie, 6 cleme vor fi cimentate în spațiile special create în interiorul peretelui. Pentru pereții din gips carton, tocul este fixat cu șuruburi de structura din lemn sau metalică, prin intermediul orificiilor existente.

CANAT FIX STÂNGA

CANAT MOBIL DREAPTA ÎMPINGE/TRAGE

Toc pe perete din zidărie - Grosimea peretelui finisat: 108/125/150 mm

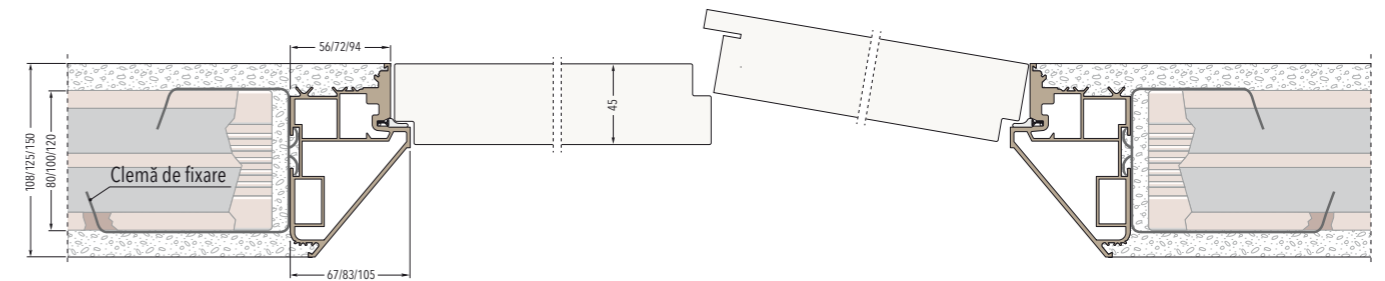

Toc pe perete din zidărie - Grosimea peretelui finisat: 108/125/150 mm

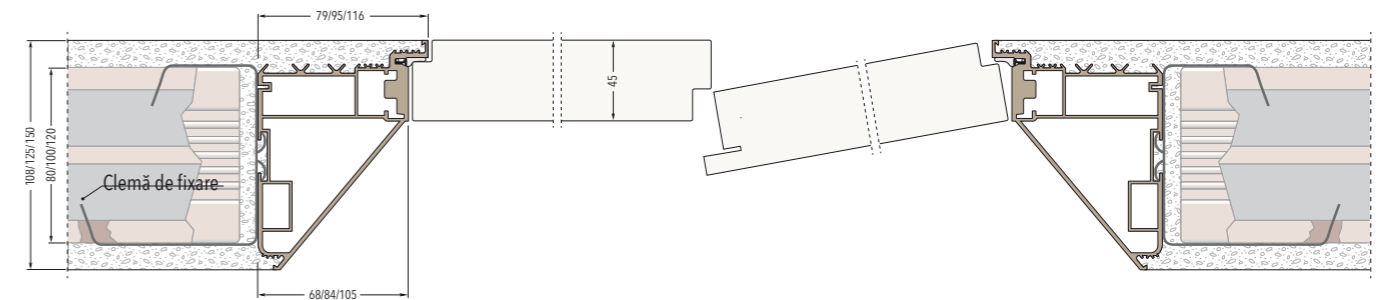

Toc pe perete din gips-carton cu o placă din gips-carton - Grosimea peretelui finisat: 100/125 mm

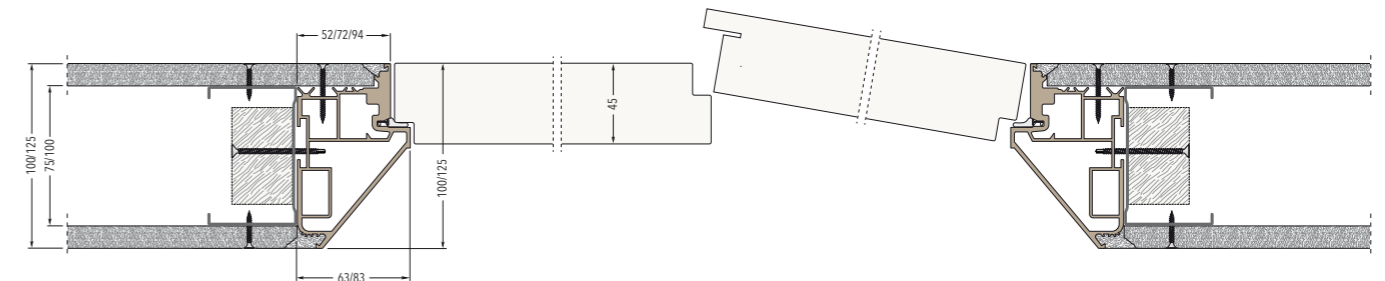

Toc pe perete din gips-carton cu două plăci din gips-carton - Grosimea peretelui finisat: 100/125/150 mm

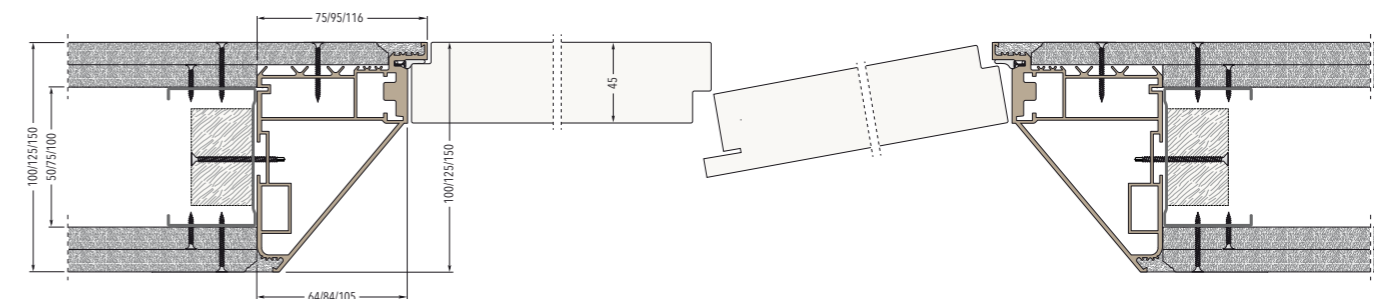

ECLISSE 40 DUBLU

TOC DOAR CU TRAVERSĂ SUPERIOARA - SENS ÎMPINGE

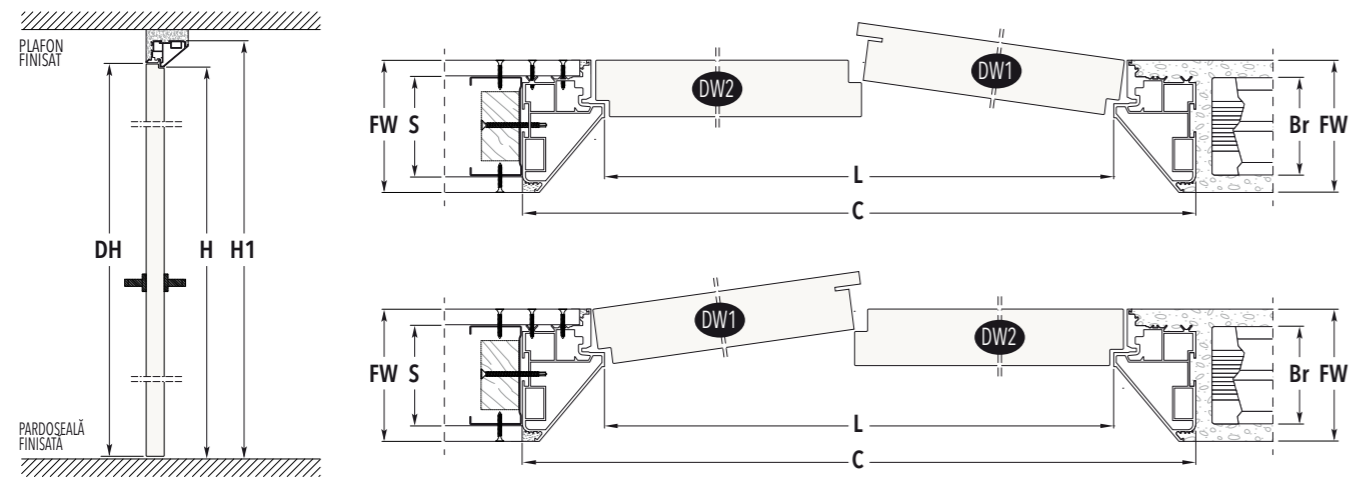

PERETE FINISAT 100						
SENS ÎMPINGE						
DIMENSIUNE TRECERE		EXTERIOR TOC		PANOUL UȘĂ - grosime 45 mm		
L	H	C	H1	DW1	DW2	HP
1200	2100/2400	1326	2163/2463	606	616	2104/2404
1400	2100/2400	1526	2163/2463	706	716	2104/2404
1600	2100/2400	1726	2163/2463	806	816	2104/2404
1800	2100/2400	1926	2163/2463	906	916	2104/2404
2000	2100/2400	2126	2163/2463	1006	1016	2104/2404

Dimensiunile sunt specificate în mm.

PERETE FINISAT 125						
SENS ÎMPINGE						
DIMENSIUNE TRECERE		EXTERIOR TOC		PANOUL UȘĂ - grosime 45 mm		
L	H	C	H1	DW1	DW2	HP
1200	2100/2400	1366	2183/2483	616	616	2104/2404
1400	2100/2400	1566	2183/2483	716	716	2104/2404
1600	2100/2400	1766	2183/2483	816	816	2104/2404
1800	2100/2400	1966	2183/2483	916	916	2104/2404
2000	2100/2400	2166	2183/2483	1016	1016	2104/2404

Dimensiunile sunt specificate în mm.

PERETE ZIDARIE				PERETE GIPS CARTON			
PERETE FINISAT = FW	FW	DIMENSIUNE CĂRAMIDA = Br	FW	PERETE FINISAT = FW	FW	DIMENSIUNE CĂRAMIDA = Br	FW
100	→	--	100	100	→	--	100
108	→	108	80	108	→	108	80
125	→	125	100	125	→	125	100
150	→	150	120	150	→	150	120

Dimensiunile sunt specificate în mm.

NOTE

- ▶ Greutatea maximă a panoului ușii cu 3 balamale: 50 kg.
- ▶ Finisaje disponibile: primer, champagne, bronz, tobacco și RAL 9010 alb.
- ▶ Instalat la nivelul pardoselii finisate.

ACCESORII

- ▶ Balama cu autoinchidere

ECLISSE 40 DUBLU

TOC DOAR CU TRAVERSĂ SUPERIOARA - SENS TRAGE

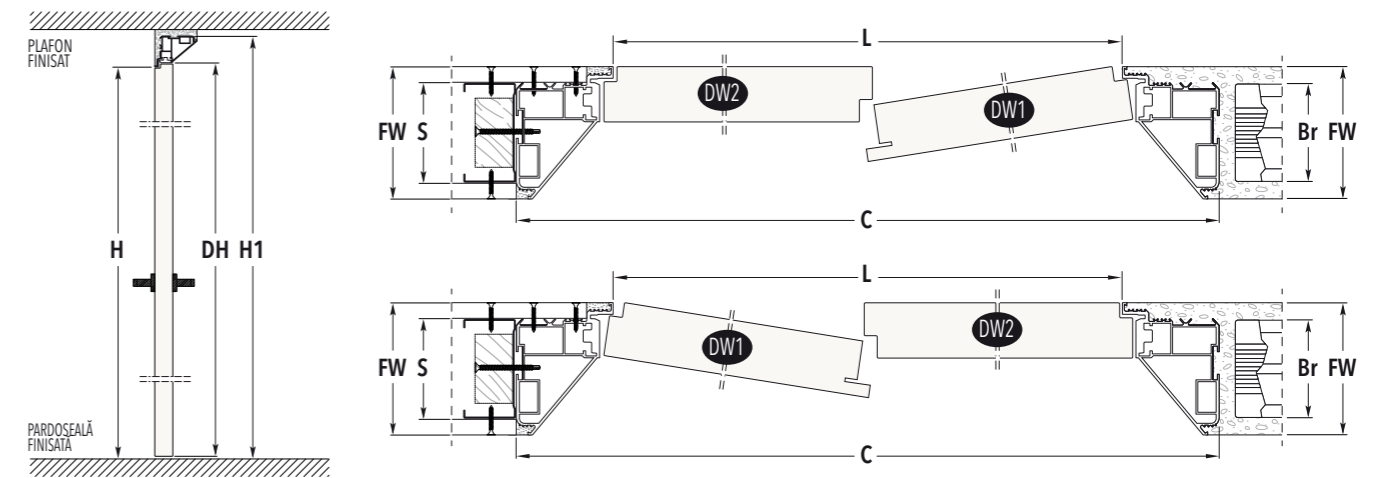

PERETE FINISAT 100						
SENS TRAGE						
DIMENSIUNE TRECERE		EXTERIOR TOC		PANOUL UȘĂ - grosime 45 mm		
L	H	C	H1	DW1	DW2	HP
1200	2100/2400	1350	2175/2475	606	616	2104/2404
1400	2100/2400	1550	2175/2475	706	716	2104/2404
1600	2100/2400	1750	2175/2475	806	816	2104/2404
1800	2100/2400	1950	2175/2475	906	916	2104/2404
2000	2100/2400	2150	2175/2475	1006	1016	2104/2404

Dimensiunile sunt specificate în mm.

PERETE FINISAT 125						
SENS TRAGE						
DIMENSIUNE TRECERE		EXTERIOR TOC		PANOUL UȘĂ - grosime 45 mm		
L	H	C	H1	DW1	DW2	HP
1200	2100/2400	1390	2195/2495	606	616	2104/2404
1400	2100/2400	1590	2195/2495	706	716	2104/2404
1600	2100/2400	1790	2195/2495	806	816	2104/2404
1800	2100/2400	1990	2195/2495	906	916	2104/2404
2000	2100/2400	2190	2195/2495	1006	1016	2104/2404

Dimensiunile sunt specificate în mm.

PERETE ZIDARIE				PERETE GIPS CARTON			
PERETE FINISAT = FW	FW	DIMENSIUNE CĂRAMIDA = Br	FW	PERETE FINISAT = FW	FW	DIMENSIUNE CĂRAMIDA = Br	FW
100	→	--	100	100	→	--	100
108	→	108	80	108	→	108	80
125	→	125	100	125	→	125	100
150	→	150	120	150	→	150	120

Dimensiunile sunt specificate în mm.

NOTE

- ▶ Greutatea maximă a panoului ușii cu 3 balamale: 50 kg.
- ▶ Finisaje disponibile: primer, champagne, bronz, tobacco și RAL 9010 alb.
- ▶ Instalat la nivelul pardoselii finisate.

ACCESORII

- ▶ Balama cu autoinchidere

PLINTĂ ECLISSE SYNTESIS PLINTĂ



PLINTĂ ECLISSE SYNTESIS este o idee inovativă pentru decorarea spațiilor din casă într-un mod elegant, minimalist și modern.

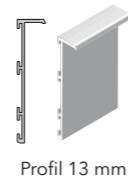

Profil 13 mm



Profil 15 mm - zidărie



Profile 15 mm - gips-carton

APLICAȚII

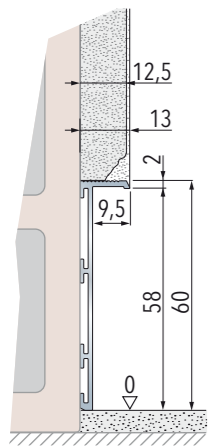

Plintă instalată pe perete din zidărie
Profil 13 mm

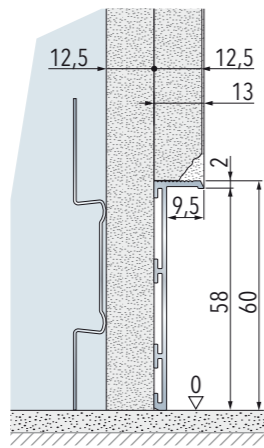

Plintă instalată pe perete din gips carton (2 plăci de gips-carton)
Profil 13 mm

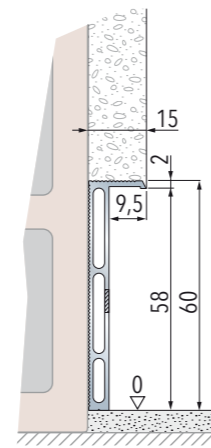

Plintă instalată pe perete din zidărie
Profil 15 mm

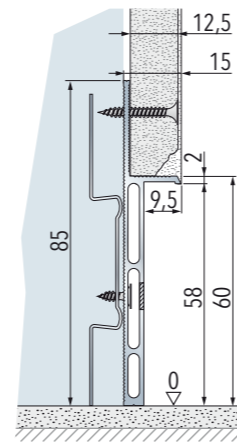

Plintă instalată pe perete din gips carton (o placă din gips carton)
Profil 15 mm

APLICAȚIE CU ILUMINAT LED (LED-urile nu sunt furnizate)

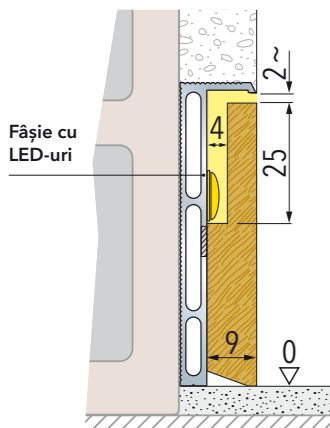

PLINTĂ ECLISSE SYNTESIS poate opera drept indicator de trepte dacă este dotată cu iluminat de fundal cu LED.

- Plintă (bordura) trebuie să fie frezată în partea superioară posterioară: 25 mm din partea superioară, 4 mm în adâncime (consultați imaginea).
- Fixați banda cu LED-uri pe profil, în spațiul creat prin frezare.
- Înălțimea plintei va fi redusă cu 2 mm pentru a permite trecerea luminii.

PLINTĂ ECLISSE DELTA



ECLISSE DELTA este noua plintă de aluminiu ce redefineste conceptul de plintă.

Aspectul său, pe lungimea peretelui, este minimalist și inconfundabil, "adevăratul număr de magie" apare în momentul în care unghiul de vizualizare este modificat: Cel care privește este plăcut surprins de aspectul inedit al plintei ECLISSE DELTA.

Tiparul pieselor terminale tridimensionale este, de asemenea, o noutate, oferind acestora un aspect inovator, inconfundabil, unic.

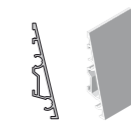

Profile din aluminiu de 2000 mm, pentru fixarea în perete.
Înălțime: 50 mm.

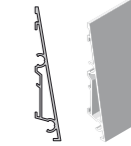

Profile din aluminiu de 2000 mm, pentru fixarea în perete.
Înălțime: 70 mm.

APLICAȚII

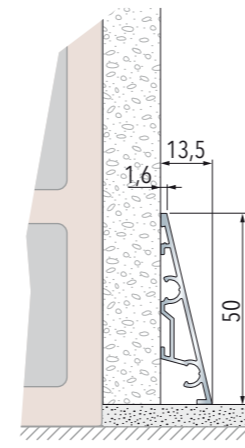

Plintă instalată pe perete din zidărie

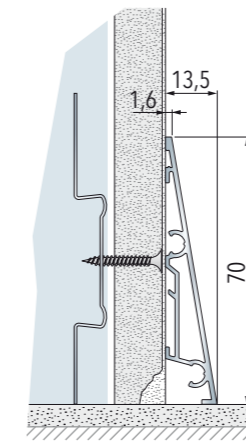

Plintă instalată pe perete din gips carton (simpla placare din gips carton)

ELEMENTE TERMINALE (2 dreapta - 2 stânga)

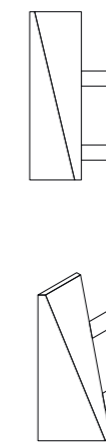

Elemente terminale conice

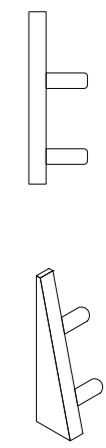

Elemente terminale drepte

FINISAJE

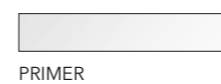

PRIMER

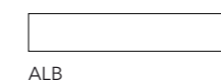

ALB



CHAMPAGNE

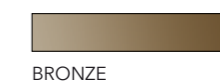

BRONZE



TOBACCO

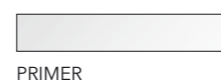

PRIMER

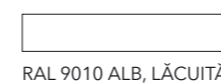

RAL 9010 ALB, LĂCUITĂ



ALTE CULORI RAL



FRASIN NATURAL

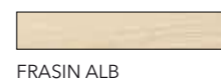

FRASIN ALB

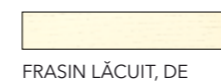

FRASIN LĂCUIT, DE CULOARE RAL 9010 ALB, CU PORI DESCHIȘI

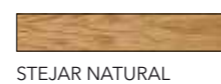

STEJAR NATURAL

ACCESORII PENTRU UȘI GLISANTE

Inovația înseamnă dezvoltarea de soluții direcționate care să ofere fiecărui client exact ceea ce are nevoie pentru a-și face viața de zi cu zi mai confortabilă. Acesta este motivul pentru care ECLISSE a proiectat și brevetat o serie de accesorii și automatizări care fac fiecare sistem de uși unic.

ECLISSE BIAS



Amortizor integrat. Închidere fină, cu tehnologie de atenuare, pentru uși simple și duble. Acest atenuator pentru ușile cu glisare în perete, complet integrat în interiorul șinei și invizibil din exterior, încetinește ușor și însoțește ușa în faza de închidere, cu ajutorul unei mișcări netede și silențioase. Dotat cu piston cu ulei.

Garantează închiderea unui panou de ușă de până la 40 kg, cu o rulare perfectă, oferă o reducere bună a vitezei chiar și pentru ușile de până la 100 kg.

Adecvat pentru uși din sticlă sau lemn, se poate instala pe fiecare sistem de uși glisante ECLISSE, mai puțin ECLISSE CIRCULAR și ECLISSE NOVANTA. Disponibil și în combinație cu setul de feronerie cu glisare multiplă.

ECLISSE BIAS DS



Amortizor integrat, pe ambele părți. Închidere fină bidirecțional, cu tehnologie de atenuare, pentru uși simple și duble. Atenuatorul bidirecțional pentru ușile cu glisare în perete, complet integrat în interiorul șinei și invizibil din exterior, încetinește ușor și însoțește ușa, atât în faza de deschidere, cât și în faza de închidere, cu ajutorul unei mișcări netede și silențioase în ambele direcții.

Garantează închiderea și deschiderea unui panou de ușă de până la 40 kg, cu o rulare perfectă. Cu toate acestea, oferă o reducere bună a vitezei, chiar și pentru ușile de până la 100 kg.

Adecvat pentru uși din sticlă sau lemn, se poate instala pe fiecare sistem de uși glisante ECLISSE, mai puțin ECLISSE TELESCOPIC, ECLISSE CIRCULAR și ECLISSE NOVANTA. Disponibil și în combinație cu setul de feronerie cu glisare multiplă.

Doar pentru panourile de ușă cu lățime de trecere mai mare de 700 mm, pentru COLECȚIA ECLISSE SYNTESIS, și mai mare de 800 mm, pentru COLECȚIA ECLISSE CLASIC.

AUTOÎNCHIDERE



Prin intermediul acestui sistem mecanic, ușa odată deschisă urmează să se reînchidă singură, în mod automat. Totodată asigură reglarea vitezei de închidere a ușii, fără a fi necesară eliminarea panoului de ușă, tocului, pervazurilor.

Acest mecanism poate fi instalat atât în timpul, cât și după montajul sistemului de glisare, datorită șinei extractibile (brevetată), detașabile. După instalare, mecanismul de autoînchidere nu se vede la exterior și este furnizat cu Profil Security. Mecanismul de autoînchidere se poate aplica modelelor: ECLISSE UNICO, ECLISSE LUCE UNICO, ECLISSE UNILATERALE, pentru uz rezidențial, comercial, public, hotelier, medical etc.

Note: instalarea mecanismului de autoînchidere presupune reducerea golului de trecere cu aprox. 10mm.

ACCESORII PENTRU UȘI GLISANTE

SINCRONIZARE PENTRU TELESCOPICA



Mecanismul de sincronizare a usilor telescopice (2 uși paralele la stanga sau 2 uși paralele la dreapta) permite miscarea simultana a celor doua panouri care culiseaza in aceeasi directie: prima usa incepe deplasarea, o angreneaza pe cealalta si impreuna continua o miscare simultana, uniforma, silentioasa, sigura si fara socuri.

- Compatibilă cu ECLISSE BIAS. Pentru panourile de ușă de până la 25+25 kg, încetinește și închide ușile cu finețe.
- Pentru panourile de ușă de peste 25+25 kg și până la 50+50 kg, încetinește mișcarea de închidere.
- ECLISSE TELESCOPICA ESTENSIONE necesită 2 sincronizări și (opțional) 2 ECLISSE BIAS.
- Greutate maximă a ușii: 40 kg.

Adecvată doar pentru ușile din lemn, se poate instala pe sistemele ECLISSE TELESCOPICA and ECLISSE TELESCOPICA ESTENSIONE cu panouri de uși cuplate, de la 600+600 la 1200+1200 mm.

Note: golul de trecere este redus la deschiderea completă a ușilor glisante telescopice.

SINCRONIZARE PENTRU ESTENSIONE



Mecanismul de sincronizare permite miscarea concomitenta a doua uși simetrice (in oglinda: 1 usa la stanga si 1 usa la dreapta) astfel: deschiderea unei uși presupune deschiderea simultana a celeilalte uși. Includerea se realizeaza similar. Se obtine o glisare facila, practica si comoda.

Mulțumită șinei extractibile brevetate ECLISSE, aceasta se poate instala într-un sistem intermediar deja asamblat

ECLISSE BIAS inclus. Pentru panourile de ușă de până la 25+25 kg, încetinește și închide ușile cu finețe. Pentru panourile de ușă de peste 25+25 kg și până la 50+50 kg, încetinește mișcarea de închidere.

Adecvată pentru sistemele cu ușă dublă cu lățimea trecerii de la 600+600 la 1000+1000 mm.

Adecvată doar pentru ușile din lemn, se poate instala pe sistemele ECLISSE ESTENSIONE, ECLISSE LUCE ESTENSIONE, ECLISSE EWOLUTO GLISANTA ESTENSIONE cu lățimea trecerii de la 600+600 la 1000+1000 mm.

Note: în cazul dimensiunii 600+600 mm, panourile de ușă vor rămâne în golul de trecere, astfel că lățimea pasajului este redusă.

SINCRONIZARE PENTRU SYNTESIS LINE ESTENSIONE



Creată special pentru sistemele de uși cu glisare în perete fără pervazuri, acest accesoriu permite deschiderea și închiderea simultană a celor două uși prin mișcarea unei singure uși la un anumit moment dat. Funcționalitatea este simțitor sporită, Mulțumită șinei extractibile brevetate ECLISSE, aceasta se poate instala într-un cadru intermediar deja asamblat.

- ECLISSE BIAS inclus. Pentru panourile de ușă de până la 25+25 kg, încetinește și închide ușile cu finețe. Pentru panourile de ușă de peste 25+25 kg și până la 50+50 kg, încetinește mișcarea de închidere.
- Adecvată pentru sistemele cu ușă dublă cu lățimea trecerii de la 600+600 la 1000+1000 mm.

Adecvată doar pentru ușile din lemn, se poate instala pe ECLISSE SYNTESIS LINE ESTENSIONE și ECLISSE SYNTESIS LUCE ESTENSIONE.

Note: în cazul dimensiunii 600+600 mm, panourile de ușă vor rămâne în golul de trecere, astfel că lățimea pasajului este redusă.

ACCESORII PENTRU UȘI GLISANTE

E-MOTION



E-MOTION este unitatea motorizată liniară pentru ușile cu glisare în perete ECLISSE: ușa se deschide și se închide de la sine. Tehnologia magnetică aplicată face ca aceasta să fie extrem de silențioasă și ușor de instalat. Unitatea motorizată este dotată în prealabil cu sursă de alimentare și cabluri de comutare, pregătite de instalare.

Plug&Play

Pur și simplu, conectați motorul la sursa de alimentare (CA 230V) și operați comutatorul.

Setări automate

Odată instalată motorizarea, sistemul electronic inovativ de comandă inițiază un proces de setare automată care sesizează mărirea trecerii, greutatea și frecarea ușii, pentru a putea seta ciclul de deschidere închidere a ușii (viteză și accelerație).

Posibilitate de reglare

Odată finalizat procesul de setare automată și procesul de testare automată, este întotdeauna posibilă modificarea vitezei de deschidere a ușii, timpul de deschidere, și sensibilitatea la obstacole.

Următoarele funcții reprezintă dotări standard:

Push&Go: printr-un impuls manual ușor asupra mânerului ușii, sistemul pornește automat un ciclu de deschidere.

Automat: un impuls din partea radarului, comutatorului sau telecomenzii deschide complet ușa; odată deschisă, ușa se închide automat.

Deschidere: prin selectarea acestui mod, ușa rămâne deschisă; de asemenea, această funcție permite deschiderea manuală a ușii.

Manual: în cazul apariției unei pene de curent, E-MOTION operează în modul manual.

Accesorii opționale:

telecomandă cu card de receptor senzor cu infraroșu activ, cu zonă de detecție variabilă blocaj electromecanic cu telecomandă

E-MOTION pe modelele cu ușă simplă:

- ECLISSE UNICO
- ECLISSE LUCE UNICO
- ECLISSE UNILATERALE

- Dimensiunea golurilor de trecere pentru uși simple:
W = 700÷1300 mm
H = 1000÷2600 mm
- **Greutate maximă a ușii: 80 kg** (uși din lemn sau sticlă)
- Grosimea peretelui finisat începând cu 100 mm.

E-MOTION pe modelele cu ușă dublă:

- ECLISSE ESTENSIONE
- ECLISSE LUCE ESTENSIONE

- Mărimile trecerilor pentru uși simple:
W = 600+600÷1300+1300 mm
H = 1000÷2600 mm (pentru W<700+700 mm, unitatea electronică este externă).
- **Greutate maximă a ușii: 80 kg** (uși din lemn sau sticlă)
- Grosimea peretelui finisat începând cu 100 mm.

PROFIL-SECURITY



Profilul Security este un profil de aluminiu extrudat și special proiectat pentru a se adapta perfect la dimensiunea ghidajului de culisare, deja montat pe structura metalică a sistemului culisant. Furnizat la lungime standard (1100mm), profilul Security se reglează prin decupare, la dimensiunea panoului de ușa pe care urmează a fi montat.

Prezența profilului Security previne deformarea canatului inferior al ușii, iar mișcarea de culisare devine uniformă. Prin intermediul acestuia, ușa se poate folosi timp îndelungat în spații cu umiditate ridicată (bai, saune, piscine, bucătării, uscătorii, camere de centrală, pivnite, beciuri, crame, subsoluri etc).

Note:

- mecanism destinat exclusiv ușilor din lemn;
- mecanism furnizat la cerere.

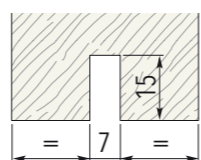

7 mm - Frezarea standard fara profil security

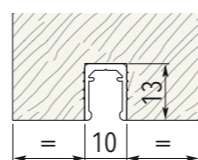

10 mm - Frezarea necesara pentru profil security

ACCESORII PENTRU UȘI GLISANTE

SUPORTURI PENTRU UȘILE DIN STICLĂ ECLISSE

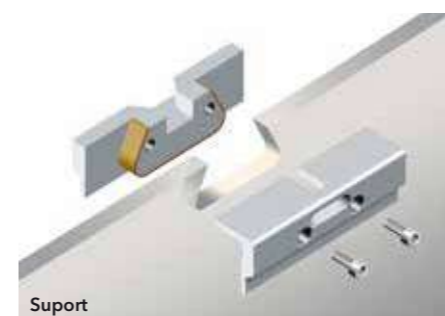

Suport



Cleme

Suport:

- Greutatea panoului de ușă: maxim 100 kg.
- Dimensiunile panoului de ușă: 100x35 mm (LxH);
- Grosimea panoului de ușă: 26 mm;
- Grosimea foii de sticlă: 10 mm.

Note: instalarea necesită două decupaje pe foaia de sticlă "coadă de rândunică", în partea superioară a panoului ușii.

Cleme: aplicate direct pe ușa din sticlă, fără prelucrare prealabilă.

- Greutate maximă a panoului ușii: 80 kg.
- Dimensiuni în mm: 145 x 145 x GR. 27MM
- Grosimea sticlei: 8-10 mm.

VITRO - ADAPTOR PENTRU UȘI DIN STICLĂ SYNTESIS



1

2

Vitro este un adaptor pentru uși din sticlă, pentru modelele din COLECȚIA ECLISSE SYNTESIS care se pot, de asemenea, utiliza cu uși care nu sunt furnizate de ECLISSE.

Vitro este format din:

- un mic paravan din oțel inoxidabil (imaginea 1)
- un adaptor cu glaf de oprire, acoperit în PVC care se poate vopsi (imaginea 2)
- două suporturi de perie din aluminiu, acoperite în PVC care se poate vopsi (imaginea 1)
- un ghidaj de ușă specific pentru panouri din sticlă

Paravanul este disponibil pentru:

- Suport ECLISSE: înălțimea paravanului H = 57 mm
- Cleme ECLISSE: înălțimea paravanului H = 63 mm

Note: modelele cu ușă dublă necesită două unități VITRO.

ACCESORII PENTRU UȘI ÎN BALAMALE

AMORTIZOR

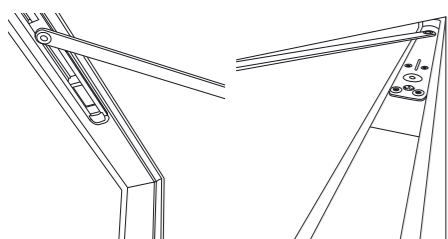

Complet invizibil din exterior, este instalat în panoul ușii, iar brațul de deschidere este fixat în toc. Necesită o frezare specială atât pe panou de ușă cât și în tocul de aluminiu.

La plasarea comenzii, sunt necesare două specificații:

- cu sau fără stop la 90°
- sens deschidere.

BALAMA DE UȘĂ CU AUTOÎNCHIDERE



Noua balama cu autoînchidere ECLISSE este un mecanism de închidere lentă a ușilor filomuro. Se montează în interiorul panoului de ușă și are nevoie de o frezare specială la montaj. Ușor de instalat, fiind reglabilă 3d. reglajul hidraulic garantează închiderea pentru panourile de ușă cu greutate de până la 45kg.

CONTRAPLACĂ ELECTRICĂ



Contraplață electrică (opozant electric) pentru ușa în balamale, este un dispozitiv electric pentru deschiderea ușilor folosind un impuls care deblochează broasca. Dispozitivul necesită instalarea unei broaște cu cilindru, astfel încât ușa să poată fi deschisă în cazul unei pene de curent. Mecanismul de activare nu este inclus (card magnetic, buton etc).

Odată cu plasarea comenzii, următoarele articole trebuie să fie incluse în comandă:

- toc de ușă prelucrat special: precizare articol + prelucrare
- panou de ușă prelucrat special: precizare articol + prelucrare
- accesorii specifice, pregătite pentru broasca cu cilindru

Recomandat în combinație cu un mâner mobil la interior și mâner fix la exterior.

Note: nu se poate utiliza cu tocuri deja instalate.

ACCESORII PENTRU UȘI GLISANTE

ECLISSE PUSH&PULL



ECLISSE PUSH&PULL C



ECLISSE PUSH&PULL S

ECLISSE PUSH&PULL este accesoriul exclusiv pentru sistemele de uși cu glisare în perete care permite panoului de ușă să fie extras din glisarea în perete a ușii prin intermediul unei mici presiuni. Acesta face mai ușoară prinderea ușii și, prin urmare, mai practic de închis. Adecvat atât pentru ușile din lemn, cât și pentru cele din sticlă, mulțumită șinei extractibile brevetate de ECLISSE, acesta poate fi instalat și pe un sistem intermediar deja asamblat.

Poate fi combinat cu ECLISSE BIAS, dar nu cu ECLISSE BIAS DS, SINCRONIZAREA PENTRU UȘĂ DUBLĂ PENTRU CLASIC sau SINCRONIZAREA PENTRU UȘĂ DUBLĂ PENTRU SYNTESIS.

ECLISSE PUSH&PULL C este adecvat pentru modelele din COLECȚIA ECLISSE CLASIC, cu excepția ECLISSE TELESCOPICA, ECLISSE CIRCULAR și ECLISSE NOVANTA.

- Lățimea golului de trecere pentru ușa simplă: 600÷1200 mm.
- Lățimea golului de trecere pentru ușa dublă: 600+600÷1200+1200 mm.
- Greutatea maximă a ușii: 50 kg

ECLISSE PUSH&PULL S este adecvat pentru toate modelele cu glisare din COLECȚIA ECLISSE SYNTESIS.

- Lățimea trecerii pentru ușa simplă: 600÷1300 mm.
- Lățimea trecerii pentru ușa dublă: 600+600÷1300+1300 mm.
- Greutatea maximă a ușii: 50 kg.

Note: modelele cu ușă dublă necesită un accesoriu pentru fiecare panou de ușă.



ECLISSE EST srl

Sediu: Str. Viilor nr. 43, Popesti Leordeni, CP: 077160, judet Ilfov, Romania
Showroom: Str. Călușei nr.5A, etaj 2&3, sector 2, Bucuresti. Tel.: +40 371 46 60 60
Tel.mob.: (004) 0756 128 897; (004) 0722 270 047;
Website: www.eclisse.ro; info@eclisse.ro; comercial@eclisse.ro